

GÜHRING

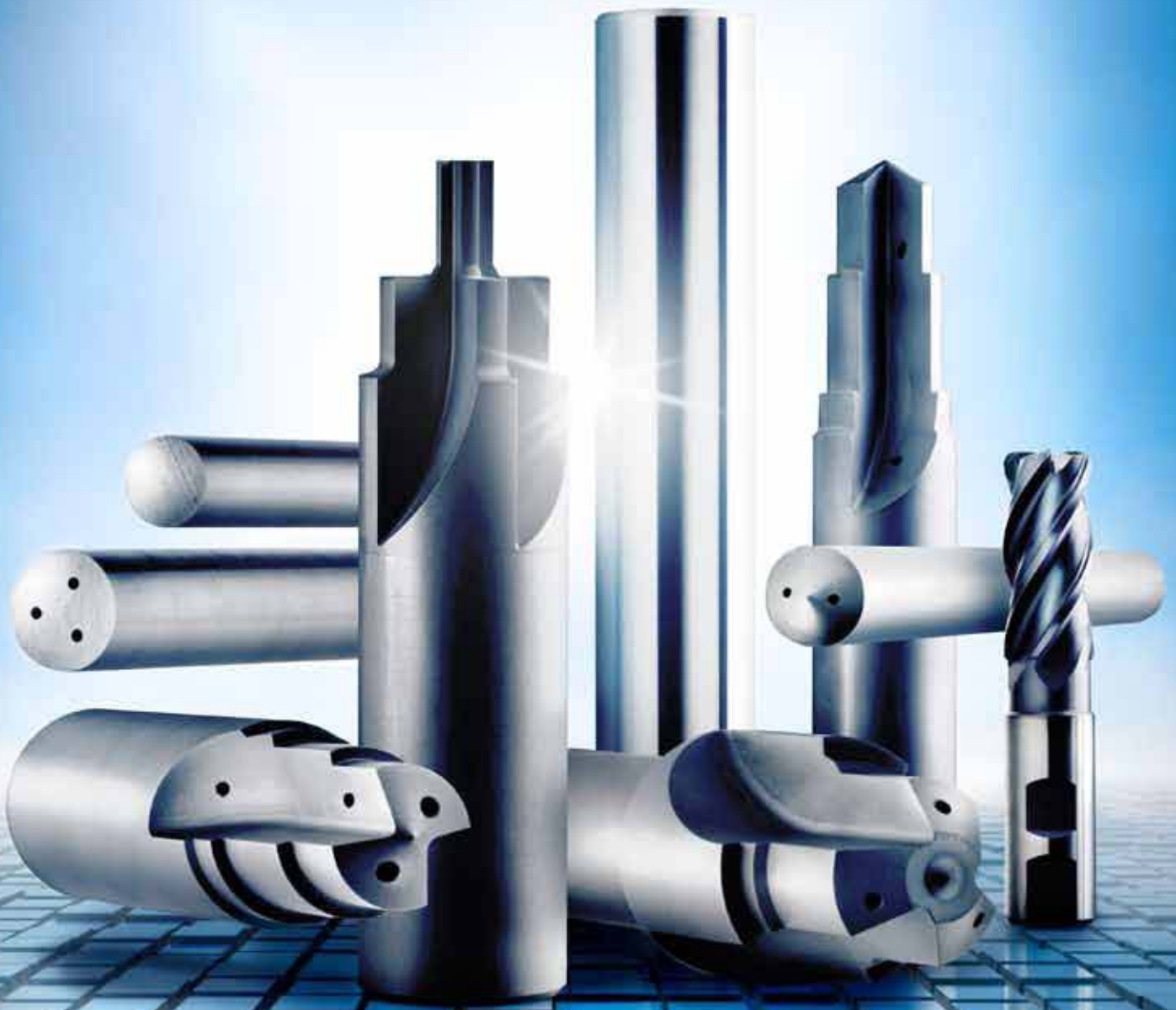

HARTMETALLE FÜR PRÄZISIONSWERKZEUGE

Neue Stäbe 2 x 30° verdrallt, Länge 700 mm
Zentralbohrung, Länge 415 mm

CARBIDES FOR PRECISION CUTTING TOOLS

New Rods 2 x 30° spiralsed, length 700 mm
axial coolant duct, length 415 mm

Preisliste Nr./price list no. 42 / 2011

Fachberater-Service Hartmetalle

Expert-Service for Carbide

Ansprechpartner/Contact:

Eberhard Scholz

Verkaufsleitung Standardteile/ Sales Manager Standard Parts

Tel: +497431 17-25 300

Fax: +497431 17-25 189

Mobil: +49172 6570685

eberhard.scholz@guehring.de

Postfach 10 02 47 · D-72423 Albstadt

Hahnstr. 53 · D-72461 Albstadt



Bitte fragen Sie auch nach unserem umfangreichen Hartmetall-Sonderteile-Programm!
Please request of our extensive carbide special parts range!

Gühring oHG

Geschäftsbereich Hartstoffe/Sonderteile
Division Carbides/Special Application

Lübarser Straße 10-38

D-13435 Berlin

Roman Freiberger

Verkaufsleitung Sonderteile/ Sales Manager Special Application

Tel.: +4930 40803-31 117

Fax: +4930 40803-31 118

Mobil: +49172 6570687

roman.freiberger@guehring.de

www.guehring-carbide.de



Hartmetall-Sorten für rundlaufende Werkzeuge

Carbide Grades for Rotary Tools

HM-Sorte Carbide grade	Gehalt [M-%] Content WC Co		Härte Hardness [HV]	Dichte Density [g/cm ³]	Korngröße Grain size [µm]	ISO-Klassifikation Classification [ISO 513]	Charakterisierung Characterization
DK105	94	6	1690	14.85	1.0	K10	Feinkornsorte für Universalanwendungen mit hohen Ansprüchen an die Verschleißfestigkeit, z.B. für die Bearbeitung von kurzspanenden Werkstoffen sowie für Verschleißschutzanwendungen. <i>Fine grained grade for universal applications with high demands on wear resistance, i.e. for machining of short chipping materials as well as for wear protection applications.</i>
DK120	94	6	1620	14.95	1.2	K10/20	Feinkornsorte mit hoher Zähigkeit und Härte. Anwendung für Bohrer, Senker, Zentrier- und Gewindebohrer, Schneideisen, Gewindeformer und -platten u.v.m. Umformtechnik: Für Rohr- und Profildrehwerkzeuge, im Besonderen für Buntmetalle, Spüllochkerne <i>Fine grained grade with high hardness and toughness for applications in drills, countersinks, center drills, taps, fluteless taps, thread cutting inserts etc. Forming industry: For tube and profile drawing tools especially for non-ferrous metals, flushing hole mandrels.</i>
DK120UF	93	7	1850	14.70	0.5	K05	Feinstkornsorte mit höchster Verschleißfestigkeit für den Einsatz auf sehr stabilen Maschinen. Bevorzugt verwendet für Reibahlen. <i>Sub-micron grained grade with highest wear resistance for applications on very rigid machines. Preferred application in reamers.</i>
DK255F	92	8	1710	14.55	0.7	K20	Feinstkornsorte mit hohen Verschleiß- und Schneidkantenfestigkeiten für Bohr- und Fräswerkzeuge zur Bearbeitung von Guss, Hartguss, gehärtetem Stahl, harten Al-Legierungen und GFK. <i>Sub-micron grained grade with high wear resistance and cutting edge stability. For drills and mills to machine cast iron, chilled cast iron, hardened steel, hard Al-alloys and GFK.</i>
DK400N	90	10	1580	14.50	0.7	K20/K40	Feinstkornsorte mit hoher Zähigkeit und Härte, gepaart mit hoher Schneidkantenstabilität für Bohrer, Fräser, Senker, Zentrier- und Gewindebohrer, Schneideisen, Gewindeformer und -platten u.v.m. Schneid- und Stanztechnik: Für Stempel und Messer in der Gummi- und Kunststoffindustrie sowie für die Buntmetallbearbeitung. <i>Sub-micron grained grade with high toughness, hardness and cutting edge stability for drills, mills, countersinks, center drills, taps, fluteless taps, thread cutting inserts etc. Cutting and punching industry: For dies and knives in the rubber and plastic industry as well as for machining non-ferrous metals.</i>
DK405	90	10	1500	14.40	1.0		Feinkornsorte mit höchster Zähigkeit und hoher Härte für Bohrer und Fräser zur Bearbeitung von Materialien mit besonderem Zähigkeitsanspruch. <i>Fine grained grade with highest toughness and high hardness for drilling and milling applications in materials with highest demands on tool toughness.</i>
DK450UF	91	9	1870	14.45	0.5		Ultrafeinkornsorte mit herausragender Verschleißfestigkeit und guter Zähigkeit für sehr gute Schneidkantenstabilität bei Bohr- und Fräsanwendungen, im Besonderen für Hochgeschwindigkeits- und Trockenbearbeitung in z.B. hochverschleißfesten Materialien, in rostfreien Stählen und Verbundwerkstoffen wie Kevlar und GFK. <i>Ultrafine grained grade with highest wear resistance, high toughness and cutting edge stability for high speed and dry machining for drilling and milling operations in extremely wear resistant materials, stainless steels, composites like Kevlar or GFK.</i>
DK460UF	90	10	1620	14.45	0.5-0.6	K30/K40	Feinstkornsorte mit hoher Härte und Zähigkeit für universelle Anwendung als Bohrer, Fräser, Senker, Zentrier- und Gewindebohrer, Schneideisen, Gewindeformer und -platten u.v.m. in z.B. Guss, Hartguss, gehärtetem Stahl, harten Al-Legierungen, Ti-Legierungen, GFK. Schneid- und Stanztechnik: Für Stempel und Messer in der Gummi- und Kunststoffindustrie sowie für die Buntmetallbearbeitung. <i>Sub-micron grained grade combining high hardness and toughness for universal applications in drills, mills, countersinks, center drills, taps, fluteless taps, thread cutting inserts etc. to machine cast iron, chilled cast iron, hardened steel, hard Al-alloys, Ti-alloys and GFK. Cutting and punching industry: For dies and knives in the rubber and plastic industry as well as for machining non-ferrous metals.</i>
DK500UF	88	12	1660	14,15	0.5	K40/K50	Ultrafeinstkornsorte mit höchster Verschleißfestigkeit. Garantiert hohe Schneidkantenstabilität für Anwendungen als Bohrer, Fräser, Senker, Zentrier- und Gewindebohrer, Schneideisen, Gewindeformer und -platten u.v.m. Besonders für die Hartbearbeitung geeignet, z.B. für Walzfräser für das Trockenbearbeiten von Getrieben und Zahnrädern. Schneid- und Stanztechnik: Für Stempel und Messer in der Gummi- und der Kunststoffindustrie sowie für die Buntmetallbearbeitung. <i>Ultrafine grained grade with highest wear resistance. Guarantees high cutting edge stability for drills, mills, countersinks, center drills, taps, fluteless taps, thread cutting inserts etc. Especially suited for hard machining, i.e. for hob cutters for dry machining of transmissions and gears. Cutting and punching industry: For dies and knives in the rubber and plastic industry as well as for machining non-ferrous metals.</i>
K55SF	91	9	1920	14.40	0.2-0.5		Ultrafeinkornsorte mit hoher Verschleißfestigkeit für Hochgeschwindigkeits- und Trockenbearbeitung bei Bohr- und Fräsanwendungen, z.B. in hochverschleißfesten Materialien, in rostfreien Stählen und Verbundwerkstoffen wie Kevlar und GFK. <i>Ultrafine grained grade for high speed and dry machining for drilling and milling operations in i.e. extremely wear resistant materials, stainless steels, composites like Kevlar or GFK.</i>

Alle angegebenen Daten sind Mittelwerte. Im Bedarfsfall übergeben wir Ihnen gerne unsere detaillierten Sorten-Spezifikationen. WC und Co in Massen-%. Auf eine Klassifizierung nach ISO 513 haben wir verzichtet, da sich diese am Kobaltgehalt und nicht an der Härte orientiert.

The specified figures are mean values. If required, please request our detailed grade specifications. Hardness in HV30, density in g/cm³, WC and Co in mass-%. We have not included a classification to ISO 513 because it is based on the cobalt content and not the hardness.

Modernste Fertigungstechnologie

Highly advanced manufacturing technology

Hartmetallqualitäten für höchste Anforderungen zu Ihrer Zufriedenheit – für Gühring kein Problem. Unsere leistungsstarke Hartmetallfertigung in Berlin produziert mit ca. 220 Mitarbeitern jährlich etwa 1000 t Hartmetall-Rohlinge für rotierende Werkzeuge in vielfältigen Geometrien und 10 Hartmetallsorten auf modernsten Strang- und Trockenpressen.

In Verbindung mit der hochflexiblen Formgebung für zeichnungsgebundene Teile ist garantiert, dass wir nach Ihren Wünschen selbst schwierigste Formen und damit Geometrien realisieren können.

Durch hohe Anforderungen an unsere Rohstofflieferanten und modernste Produktionsanlagen von der Pulveraufbereitung bis zum Rundschleifen der gesinterten Hartmetallprodukte können wir die Herstellung von hochwertigen Werkstoffen gewährleisten.

In Kombination mit einem anspruchsvollen Qualitätssystem und der standardisierten Kontrolle jedes Fertigungsauftrages in unserem Labor können wir Ihnen Produkte auf höchstem Niveau bieten.

Gühring offers you carbide grade qualities that meet the highest expectations. In the highly specialised facility in Berlin 220 employees produce annually about 1000 t hard metal blanks for rotary tools. These blanks are made in diversified geometries and 10 different hard metal grades on state-of-the-art extrusion and dry presses. In combination with the highly flexible shaping section for forms and geometries to drawing we can realise even catchiest shapes and geometries to comply with your wishes.

The high standards for our powder suppliers and state-of-the-art production facilities from powder treatment to grinding operations of the sinter bodies ensures the turnout of first-class materials.

These production conditions combined with a sophisticated quality control system and the standardised control of each work order in our lab enables us to offer you products of the highest level.



Rundstäbe ohne Kühlkanal **Rods without coolant ducts**

roh und geschliffen
raw and ground



Rundstäbe mit Kühlkanal zentral/parallel **Rods with axial/parallel coolant ducts**

roh und geschliffen
raw and ground



Rundstäbe mit Kühlkanal, verdreht **Rods with spiralised coolant ducts**

roh und geschliffen
raw and ground



Fräserrohlinge **Milling cutter blanks**

mit und ohne Kühlkanal
with and without coolant ducts



Bohrerrohlinge **Drill blanks**

mit und ohne Kühlkanal
with and without coolant ducts



Rohlinge für Frässtifte **Carbide burr blanks**

roh
raw



Außer diesem Katalogprogramm stellen wir auch Rohlinge für spanabhebende Werkzeuge als **SONDERTEILE her.**

Ø-Bereich von 1,2 - 40 mm
2 Kühlkanäle zentral/parallel, ab Ø 3 - 40 mm
2 - 5 Kühlkanäle verdreht ab Ø 3,3 - 35 mm
Länge bis 2000 mm



In addition to the catalogue range we also produce special blanks for cutting tools.

*Diameter range from 1,2 - 40 mm
2 central/parallel coolant ducts from diameter 3 to 40 mm
2 - 5 spiral coolant ducts from diameter 3,3 mm to 35 mm
up to a length of 2000 mm*

Inhaltsübersicht

Content

Rundstäbe ohne Kühlkanal

Rods without coolant ducts

roh und geschliffen
raw and ground

Oberfläche <i>Surface</i>	Länge <i>Length</i>	HM-Sorte <i>Carb. Grade</i>	Art.-Nr. <i>Guhring no.</i>	Seite <i>Page</i>
roh/raw	330	DK 460 UF	7014	8
roh/raw	415	DK 460 UF	7352	8
roh/raw	330	DK 120	7021	8
roh/raw	330	DK 120 UF	7016	8
roh/raw	330	DK 255 F	7022	8
roh/raw	330	DK 500 UF	7367	8
roh/raw	330	K 55 SF	7187	8
geschliffen/ground	330	DK 460 UF	7075	10
geschliffen/ground	415	DK 460 UF	7354	10
geschliffen/ground	100	DK 460 UF	7085	10
geschliffen/ground	330	DK 120	7031	10
geschliffen/ground	330	DK 255 F	7032	10
geschliffen/ground	330	DK 500 UF	7372	10
geschliffen/ground	330 (13 inch)	DK 460 UF	7932	12

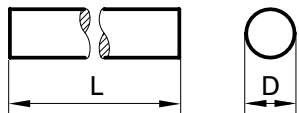

Rundstäbe, roh Rods, raw

Artikel-Nr./Guhring no.		
HM-Sorte/Carbide Grade		
Klassifizierung/Classification		
Länge/Length		
Auf Anfrage lieferbar available on request		
Art.-Nr. Guhring no.	HM-Sorte Carbide Grade	Länge Length
7030	DK400N	330 mm
HM-Sorte/Carbide grade DK450UF		
		
D mm		
1,2		
1,7		
2,2		
2,7		
3,2		
3,7		
4,2		
4,7		
5,2		
5,7		
6,2		
6,7		
7,2		
7,7		
8,2		
8,7		
9,2		
9,7		
10,2		
10,7		
11,2		
11,7		
12,2		
12,7		
13,2		
13,7		
14,2		
14,7		
15,2		
15,7		
16,2		
16,7		
17,2		
17,7		
18,2		
18,7		

7014	7352	7021	7016	7022	7367	7187
DK460UF	DK460UF	DK120	DK120UF	DK255F	DK500UF	K55SF
K30/K40	K30/K40	K10/K20	K10	K20	K40/K50	K10/K30
330 mm	415 mm	330 mm	330 mm	330 mm	330 mm	330 mm
						
Stückpreis/Price per piece in €						
2,65						2,95
3,30						3,65
3,75		3,75	3,95	3,75		4,15
4,60		4,60	4,85			5,10
6,00		6,00	6,20	6,00	6,60	6,60
8,90		8,90	9,30	8,90		9,70
9,30		9,30	9,80	9,30	10,30	10,30
11,50		11,50	12,10	11,50		12,70
12,50		12,50	13,20	12,50	13,80	13,80
14,60		14,60	15,30	14,60		16,10
16,80	22,00	16,80	17,60	16,80	18,50	18,50
21,50		21,50	23,00	21,50		24,00
23,50		23,50	24,50	23,50		26,00
25,00		25,00	26,50			27,50
27,00	37,00	27,00	28,00	27,00	30,00	30,00
32,50		32,50	34,00	32,50		35,50
35,00		35,00	36,00	35,00		37,50
37,50		37,50	40,00	37,50		42,00
40,00	55,00	40,00	42,50	40,00	44,50	44,50
46,00		46,00	48,50	46,00		51,00
49,50		49,50	52,00	49,50		55,00
54,00		54,00	57,00			59,00
58,00	75,00	58,00	60,00	58,00	64,00	64,00
65,00		65,00	68,00			72,00
70,00		70,00	73,00	70,00		77,00
74,00		74,00				83,00
78,00	103,00	78,00	81,00	78,00	85,00	85,00
84,00		84,00		84,00		93,00
90,00		90,00	93,00	90,00		98,00
95,00		95,00				
99,00	132,00	99,00	104,00	99,00	109,00	109,00
115,00		115,00	121,00			
120,00		120,00	126,00			132,00
127,00		127,00				
131,00	173,00	131,00	137,00	131,00	144,00	144,00
139,00		137,00				

Zusammensetzung, Eigenschaften etc. unserer HM-Sorten siehe Sortenübersicht S. 3. Die nicht mit Preisen gekennzeichneten Artikel sind als Sonderausführungen auf Anfrage lieferbar.
For specifications of grades, characteristics and application please refer to our Product Range pg. 3. Items that are not listed with price information are available on request.

Rundstäbe, roh Rods, raw

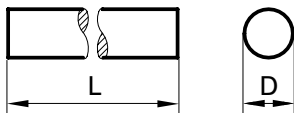
Artikel-Nr./Guhring no.		
HM-Sorte/Carbide Grade		
Klassifizierung/Classification		
Länge/Length		
Auf Anfrage lieferbar available on request		
Art.-Nr. Guhring no.	HM-Sorte Carbide Grade	Länge Length
7030	DK400N	330 mm
HM-Sorte/Carbide grade DK450UF		
		
D mm		
19,2		
20,2		
20,7		
21,2		
21,7		
22,2		
23,2		
24,2		
25,2		
26,2		
27,2		
28,2		
29,2		
30,2		
31,2		
32,2		
34,2		
35,2		
36,2		
38,2		
40,2		
bis Durchmesser 60,2 mm als Sonderanfertigung auf Anfrage möglich		
up to diameter 60.2 mm available as special rods on request		

7014	7352	7021	7016	7022	7367	7187
DK460UF	DK460UF	DK120	DK120UF	DK255F	DK500UF	K55SF
K30/K40	K30/K40	K10/K20	K10	K20	K40/K50	K10/K30
330 mm	415 mm	330 mm	330 mm	330 mm	330 mm	330 mm
						
Stückpreis/Price per piece in €						
146,00		146,00				161,00
155,00	204,00	155,00	163,00	155,00	170,00	170,00
168,00		168,00				
173,00		173,00				189,00
186,00		186,00				
193,00		193,00				212,00
206,00						
222,00		222,00				244,00
238,00	314,00	238,00		238,00	262,00	262,00
278,00		278,00		278,00		
298,00						
318,00		318,00				
340,00						
358,00	472,00	358,00				
376,00						
394,00	520,00	394,00				
570,00						
590,00						
640,00		640,00				
750,00						
860,00		860,00				

Zusammensetzung, Eigenschaften etc. unserer HM-Sorten siehe Sortenübersicht S. 3. Die nicht mit Preisen gekennzeichneten Artikel sind als Sonderausführungen auf Anfrage lieferbar.
For specifications of grades, characteristics and application please refer to our Product Range pg. 3. Items that are not listed with price information are available on request.

Rundstäbe, geschliffen h6 Rods, ground to tolerance h6

Artikel-Nr./Guhring no.		
HM-Sorte/Carbide Grade		
Klassifizierung/Classification		
Länge/Length		
Auf Anfrage lieferbar available on request		
Art.-Nr. Guhring no.	HM-Sorte Carbide Grade	Länge Length
7948	DK460UF	330 mm
	DK 120	100 mm
Art.-Nr./Guhring no. 7948: mit eingengter Rundlauf- toleranz/with restricted con- centricity		
D h6 mm		
1,0		
1,5		
2,0		
3,0		
3,5		
4,0		
4,5		
5,0		
5,5		
6,0		
6,5		
7,0		
7,5		
8,0		
8,5		
9,0		
9,5		
10,0		
10,5		
11,0		
11,5		
12,0		
12,5		
13,0		
14,0		
15,0		
16,0		
17,0		
18,0		
19,0		
20,0		
21,0		
22,0		
23,0		
24,0		
25,0		

7075	7354	7085	7031	7032	7372
DK460UF	DK460UF	DK460UF	DK120	DK255F	DK500UF
K30/K40	K30/K40	K30/K40	K10/K20	K20	K40/K50
330 mm	415 mm	100 mm	330 mm	330 mm	330 mm
Stückpreis/Price per piece in €					
7,50					
8,50					
9,50					
10,90		4,15	11,50	11,50	12,10
13,20			13,80		
14,50		5,00	15,20	15,20	15,90
16,70			17,50		
18,50		6,80	19,30	19,30	20,50
22,00			23,00		
23,00	30,50	8,30	24,50	24,50	26,00
27,50		10,90	29,00		
29,50		10,90	30,50	30,50	
33,00					
35,00	46,00	13,20	36,50	36,50	38,50
40,00					
43,00		16,20	45,00	45,00	
47,50					
51,00	67,00	18,50	53,00	53,00	56,00
55,00					
59,00		23,50	62,00	62,00	
64,00					
68,00	90,00	24,50	72,00	72,00	75,00
73,00					
78,00			81,00		
95,00	125,00	34,00	99,00	99,00	103,00
101,00		40,50	105,00		
119,00	156,00	41,50	125,00	125,00	131,00
132,00				138,00	
145,00	191,00	52,00	152,00	152,00	
159,00					
180,00	238,00	64,00	188,00	188,00	
206,00					
230,00			242,00		
250,00					
266,00			280,00		
290,00			304,00	304,00	

Zusammensetzung, Eigenschaften etc. unserer HM-Sorten siehe Sortenübersicht S. 3. Die nicht mit Preisen gekennzeichneten Artikel sind als Sonderausführungen auf Anfrage lieferbar.
For specifications of grades, characteristics and application please refer to our Product Range pg. 3. Items that are not listed with price information are available on request.

Rundstäbe, geschliffen h6 Rods, ground to tolerance h6

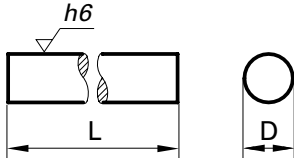
Artikel-Nr./Gühring no.		
HM-Sorte/Carbide Grade		
Klassifizierung/Classification		
Länge/Length		
Auf Anfrage lieferbar available on request		
Art.-Nr. <i>Gühring no.</i>	HM-Sorte <i>Carbide Grade</i>	Länge <i>Length</i>
7948	DK460UF	330 mm
	DK 120	100 mm
Art.-Nr./Gühring no. 7948: mit eingeengter Rundlauf- toleranz/ <i>with restricted con- centricity</i>		
		
D h6 mm		
26,0		
27,0		
28,0		
30,0		
31,0		
32,0		
34,0		
40,0		
bis Durchmesser 60,0 mm als Son- deranfertigung auf Anfrage möglich <i>up to diameter 60.0 mm available as special rods on request</i>		

7075	7354	7085	7031	7032	7372
DK460UF	DK460UF	DK460UF	DK120	DK255F	DK500UF
K30/K40	K30/K40	K30/K40	K10/K20	K20	K40/K50
330 mm	415 mm	100 mm	330 mm	330 mm	330 mm
					
Stückpreis/Price per piece in €					
316,00					
338,00					
360,00					
422,00					
444,00					
470,00					
660,00					
1040,00					

Zusammensetzung, Eigenschaften etc. unserer HM-Sorten siehe Sortenübersicht S. 3. Die nicht mit Preisen gekennzeichneten Artikel sind als Sonderausführungen auf Anfrage lieferbar.
 For specifications of grades, characteristics and application please refer to our Product Range pg. 3. Items that are not listed with price information are available on request.

Rundstäbe in Zoll, geschliffen h6 Rods in inch, ground to tolerance h6

Artikel-Nr./Guhring no.
 HM-Sorte/Carbide Grade
 Klassifizierung/Classification
 Länge/Length

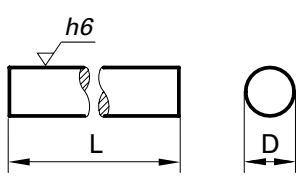

D h6 inch	D h6 mm	Code-Nr. code-no.
1/8	3,175	3,170
3/16	4,763	4,760
1/4	6,350	6,350
5/16	7,938	7,930
3/8	9,525	9,520
7/16	11,113	11,110
1/2	12,700	12,700
9/16	14,288	14,280
5/8	15,875	15,870
3/4	19,050	19,050
7/8	22,225	22,220
1	25,400	25,400

7932
DK460UF
K30/K40
330 mm / 13 inch

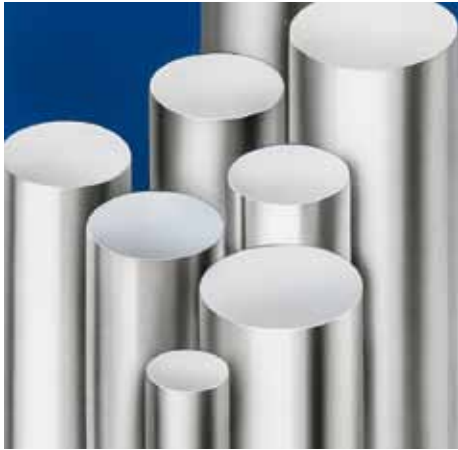

Stückpreis/Price per piece in €
11,40
18,80
27,50
35,50
48,00
64,00
87,00
108,00
125,00
169,00
276,00
342,00

Zusammensetzung, Eigenschaften etc. unserer HM-Sorten siehe Sortenübersicht S. 3. Die nicht mit Preisen gekennzeichneten Artikel sind als Sonderausführungen auf Anfrage lieferbar.
 For specifications of grades, characteristics and application please refer to our Product Range pg. 3. Items that are not listed with price information are available on request.

Inhaltsübersicht

Content

Rundstäbe mit Kühlkanal zentral/parallel

Rods with axial/parallel coolant ducts

roh und geschliffen
raw and ground

Kühlkanäle <i>Coolant ducts</i>	Form <i>Design</i>	Oberfläche <i>Surface</i>	Länge <i>Length</i>	HM-Sorte <i>Carbide Grade</i>	Art.-Nr. <i>Guhring no.</i>	Seite <i>Page</i>
1	zentral/axial	roh/raw	330	DK 460 UF	7387	14
		roh/raw	415	DK 460 UF	7987 	14
		roh/raw	330	DK 120 UF	7380	14
		geschliffen/ground	330	DK 460 UF	7339	15
2	parallel	roh/raw	330	DK 460 UF	7301	16
		roh/raw	415	DK 460 UF	7309	16
		geschliffen/ground	330	DK 460 UF	7302	18



Rundstäbe, roh, mit 1 Zentralbohrung Rods, raw, with 1 axial coolant duct

Artikel-Nr./Guhring no. HM-Sorte/Carbide Grade Klassifizierung/Classification Länge/Length		
D mm	d mm	Code-Nr. code no.
4,5	0,6	4,500
6,3	1,0	6,300
6,3	1,8	6,301
8,3	1,3	8,300
8,3	2,5	8,301
10,3	2,0	10,300
10,3	3,0	10,301
12,3	2,0	12,300
12,3	3,0	12,301
13,3	2,0	13,300
14,3	2,0	14,300
14,3	3,0	14,301
16,3	2,0	16,300
16,3	2,5	16,301
16,3	4,0	16,302
16,3	3,0	16,304
18,3	3,0	18,300
20,3	3,0	20,300
22,3	3,0	22,300
24,3	4,0	24,300
25,3	4,0	25,300
25,3	3,0	25,301
26,3	4,0	26,300
28,3	4,0	28,300
30,3	5,0	30,300
32,3	5,0	32,300
4,5	1,0	4,500
6,3	1,3	6,300
8,3	2,0	8,300
10,3	2,5	10,300
12,3	3,0	12,300
14,3	3,0	14,300
16,3	3,5	16,300
18,3	3,5	18,300
20,3	4,0	20,300

7387	7987	7380
DK460UF	DK460UF	DK120UF
K30/K40	K30/K40	K10
330 mm	415 mm	330 mm
Stückpreis/Price per piece in €		
13,40		
19,50	31,00	
19,50		
32,00	51,00	
32,00		
48,00	63,00	
48,00		
65,00	87,00	
65,00		
80,00		
89,00	118,00	
89,00		
116,00	154,00	
116,00		
116,00	154,00	
116,00		
150,00	197,00	
183,00	242,00	
220,00		
256,00		
286,00	378,00	
286,00	378,00	
304,00		
346,00		
390,00		
440,00	580,00	
		16,60
		21,50
		35,50
		53,00
		72,00
		97,00
		128,00
		164,00
		200,00

Zusammensetzung, Eigenschaften etc. unserer HM-Sorten siehe Sortenübersicht S. 3. Die nicht mit Preisen gekennzeichneten Artikel sind als Sonderausführungen auf Anfrage lieferbar.
For specifications of grades, characteristics and application please refer to our Product Range pg. 3. Items that are not listed with price information are available on request.

Rundstäbe, geschliffen h6, mit 1 Zentralbohrung Rods, ground to tolerance h6, with 1 axial coolant duct

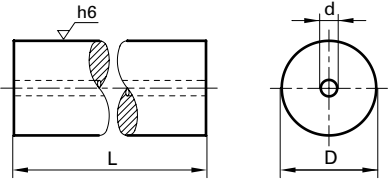
Artikel-Nr./Guhring no. HM-Sorte/Carbide Grade Klassifizierung/Classification Länge/Length		
		
D h6 mm	d mm	Code-Nr. code no.
4,0	0,6	4,000
6,0	1,0	6,000
6,0	1,8	6,001
8,0	1,3	8,000
8,0	2,5	8,001
10,0	2,0	10,000
10,0	3,0	10,001
12,0	2,0	12,000
12,0	3,0	12,001
14,0	2,0	14,000
14,0	3,0	14,001
16,0	2,0	16,000
16,0	2,5	16,001
16,0	4,0	16,002
16,0	3,0	16,004
18,0	3,0	18,000
20,0	3,0	20,000
22,0	3,0	22,000
24,0	4,0	24,000
25,0	4,0	25,000
25,0	3,0	25,001
26,0	4,0	26,000
28,0	4,0	28,000
30,0	5,0	30,000
32,0	5,0	32,000

7339	
DK460UF	
K30/K40	
330 mm	
	
Stückpreis/Price per piece in €	
20,00	
28,00	
28,00	
42,00	
42,00	
57,00	
57,00	
80,00	
80,00	
103,00	
103,00	
134,00	
134,00	
134,00	
134,00	
171,00	
206,00	
248,00	
286,00	
312,00	
312,00	
342,00	
382,00	
426,00	
480,00	

Zusammensetzung, Eigenschaften etc. unserer HM-Sorten siehe Sortenübersicht S. 3. Die nicht mit Preisen gekennzeichneten Artikel sind als Sonderausführungen auf Anfrage lieferbar.
For specifications of grades, characteristics and application please refer to our Product Range pg. 3. Items that are not listed with price information are available on request.

Rundstäbe, roh, mit 2 parallelen Kühlkanälen Rods, raw, with 2 parallel coolant ducts

Artikel-Nr./Guhring no. HM-Sorte/Carbide Grade Klassifizierung/Classification Länge/Length			
<ul style="list-style-type: none"> Art.-Nr./Guhring no. 7401, DK255F, 330 mm auf Anfrage lieferbar/available on request 			
D mm	TK mm	d mm	Code-Nr. code no.
4,2	1,80	0,80	4,200
4,2	2,25	0,60	4,201
5,2	2,00	0,80	5,200
6,3	1,50	0,80	6,300
6,3	3,00	1,00	6,301
6,3	1,50	0,60	6,302
6,3	1,55	0,65	6,303
6,3	1,70	0,70	6,304
6,3	2,00	0,80	6,305
6,3	2,40	1,00	6,306
7,3	1,80	0,80	7,300
7,3	3,50	1,00	7,301
8,3	1,50	0,80	8,300
8,3	2,60	1,00	8,301
8,3	4,00	1,00	8,302
8,3	2,00	0,80	8,303
9,3	2,60	1,00	9,300
9,3	4,00	1,40	9,301
10,3	2,60	1,00	10,300
10,3	5,00	1,40	10,301
10,3	3,50	1,20	10,302
11,3	3,50	1,20	11,300
11,3	5,00	1,40	11,301
12,3	3,50	1,20	12,300
12,3	6,00	1,75	12,301
13,3	3,50	1,20	13,300
13,3	6,00	1,75	13,301
14,3	5,00	1,50	14,300
14,3	7,00	1,75	14,301
15,3	5,00	1,50	15,300
15,3	7,00	2,00	15,301
16,3	5,00	1,50	16,300
16,3	8,00	2,00	16,301
17,3	6,20	2,00	17,300
17,3	8,00	2,00	17,301
18,3	6,20	2,00	18,300

7301	7309
DK460UF	DK460UF
K30/K40	K30/K40
330 mm	415 mm
Stückpreis/Price per piece in €	
11,90	
14,30	
15,20	
19,50	31,00
19,50	31,00
19,50	
19,50	
19,50	
19,50	
19,50	
26,50	
26,50	
32,00	51,00
32,00	51,00
32,00	51,00
32,00	
40,50	
40,50	
48,00	63,00
48,00	63,00
48,00	
58,00	
58,00	
65,00	87,00
65,00	87,00
80,00	
80,00	
89,00	118,00
89,00	118,00
102,00	
102,00	
116,00	154,00
116,00	154,00
137,00	
137,00	
150,00	197,00

Zusammensetzung, Eigenschaften etc. unserer HM-Sorten siehe Sortenübersicht S. 3. Die nicht mit Preisen gekennzeichneten Artikel sind als Sonderausführungen auf Anfrage lieferbar.
For specifications of grades, characteristics and application please refer to our Product Range pg. 3. Items that are not listed with price information are available on request.

Rundstäbe, roh, mit 2 parallelen Kühlkanälen Rods, raw, with 2 parallel coolant ducts

Artikel-Nr./Gühring no. HM-Sorte/Carbide Grade Klassifizierung/Classification Länge/Length			
<ul style="list-style-type: none"> • Art.-Nr./Gühring no. 7401, DK255F, 330 mm auf Anfrage lieferbar/available on request 			
D mm	TK mm	d mm	Code-Nr. code no.
18,3	9,00	2,00	18,301
19,3	6,20	2,00	19,300
19,3	9,00	2,00	19,301
20,4	6,20	2,00	20,400
20,4	10,00	2,50	20,401
21,4	6,20	2,00	21,400
21,4	10,00	2,50	21,401
22,4	6,20	2,00	22,400
22,4	11,00	2,50	22,401
23,4	7,50	2,00	23,400
23,4	11,00	2,50	23,401
24,4	7,50	2,00	24,400
24,4	12,00	3,00	24,401
25,4	7,50	2,00	25,400
25,4	12,00	3,00	25,401
26,4	7,50	2,00	26,400
26,4	13,00	3,00	26,401
28,4	9,00	2,50	28,400
28,4	14,00	3,00	28,401
30,4	9,00	2,50	30,401
30,4	14,00	3,00	30,400
32,4	9,00	2,50	32,400
32,4	14,00	3,00	32,401

7301	7309
DK460UF	DK460UF
K30/K40	K30/K40
330 mm	415 mm
Stückpreis/Price per piece in €	
150,00	197,00
164,00	
164,00	
183,00	242,00
183,00	242,00
200,00	
200,00	
220,00	
220,00	
238,00	
238,00	
256,00	
256,00	
286,00	378,00
286,00	378,00
304,00	
304,00	
346,00	
346,00	
390,00	
390,00	
440,00	580,00
440,00	580,00

Zusammensetzung, Eigenschaften etc. unserer HM-Sorten siehe Sortenübersicht S. 3. Die nicht mit Preisen gekennzeichneten Artikel sind als Sonderausführungen auf Anfrage lieferbar.
For specifications of grades, characteristics and application please refer to our Product Range pg. 3. Items that are not listed with price information are available on request.

Rundstäbe, geschliffen h6, mit 2 parallelen Kühlkanälen Rods, ground to tolerance h6, with 2 parallel coolant ducts

Artikel-Nr./Guhring no. HM-Sorte/Carbide Grade Klassifizierung/Classification Länge/Length				
D h6 mm	inch	TK mm	d mm	Code-Nr. code no.
4,000		1,8	0,80	4,000
5,000		2,0	0,80	5,000
6,000		1,5	0,80	6,000
6,000		3,0	1,00	6,001
6,000		2,0	0,80	6,005
6,000		2,4	1,00	6,006
7,000		1,8	0,80	7,000
7,000		3,5	1,00	7,001
8,000		1,5	0,80	8,000
8,000		2,6	1,00	8,001
8,000		4,0	1,00	8,002
8,000		2,0	0,80	8,003
9,000		2,6	1,00	9,000
9,000		4,0	1,40	9,001
9,525	3/8	2,6	1,00	9,520
9,525	3/8	5,0	1,40	9,521
10,000		2,6	1,00	10,000
10,000		5,0	1,40	10,001
10,000		3,5	1,20	10,002
11,000		3,5	1,20	11,000
11,000		5,0	1,40	11,001
12,000		3,5	1,20	12,000
12,000		6,0	1,75	12,001
12,700	1/2	3,5	1,20	12,700
12,700	1/2	6,0	1,75	12,701
13,000		3,5	1,20	13,000
13,000		6,0	1,75	13,001
14,000		5,0	1,50	14,000
14,000		7,0	1,75	14,001
15,000		5,0	1,50	15,000
15,000		7,0	2,00	15,001
15,875	5/8	5,0	1,50	15,870
15,875	5/8	8,0	2,00	15,871
16,000		5,0	1,50	16,000
16,000		8,0	2,00	16,001
17,000		6,2	2,00	17,000

7302	
DK460UF	
K30/K40	
330 mm	
Stückpreis/Price per piece in €	
20,00	
23,00	
28,00	
28,00	
28,00	
28,00	
34,00	
34,00	
42,00	
42,00	
42,00	
42,00	
49,50	
49,50	
64,00	
64,00	
57,00	
57,00	
57,00	
69,00	
69,00	
80,00	
80,00	
97,00	
97,00	
91,00	
91,00	
103,00	
103,00	
119,00	
119,00	
137,00	
137,00	
134,00	
134,00	
150,00	

Zusammensetzung, Eigenschaften etc. unserer HM-Sorten siehe Sortenübersicht S. 3. Die nicht mit Preisen gekennzeichneten Artikel sind als Sonderausführungen auf Anfrage lieferbar.
For specifications of grades, characteristics and application please refer to our Product Range pg. 3. Items that are not listed with price information are available on request.

Rundstäbe, geschliffen h6, mit 2 parallelen Kühlkanälen Rods, ground to tolerance h6, with 2 parallel coolant ducts

Artikel-Nr./Guhring no. HM-Sorte/Carbide Grade Klassifizierung/Classification Länge/Length				
D h6 mm	inch	TK mm	d mm	Code-Nr. code no.
17,000		8,0	2,00	17,001
18,000		6,2	2,00	18,000
18,000		9,0	2,00	18,001
19,000		9,0	2,00	19,001
19,050	3/4	6,2	2,00	19,050
19,050	3/4	9,0	2,00	19,051
20,000		6,2	2,00	20,000
20,000		10,0	2,50	20,001
21,000		6,2	2,00	21,000
21,000		10,0	2,50	21,001
22,000		6,2	2,00	22,000
22,000		11,0	2,50	22,001
23,000		11,0	2,50	23,000
24,000		7,5	2,00	24,000
24,000		12,0	3,00	24,001
25,000		7,5	2,00	25,000
25,000		12,0	3,00	25,001
25,400	1	7,5	2,00	25,402
26,000		13,0	3,00	26,000
28,000		9,0	2,50	28,000
28,000		14,0	3,00	28,001
30,000		14,0	3,00	30,000
30,000		9,0	2,50	30,001
32,000		9,0	2,50	32,000
32,000		14,0	3,00	32,001

7302
DK460UF
K30/K40
330 mm
Stückpreis/Price per piece in €
150,00
171,00
171,00
185,00
200,00
200,00
206,00
206,00
226,00
226,00
248,00
248,00
268,00
286,00
286,00
324,00
324,00
346,00
342,00
382,00
382,00
426,00
426,00
480,00
480,00

Zusammensetzung, Eigenschaften etc. unserer HM-Sorten siehe Sortenübersicht S. 3. Die nicht mit Preisen gekennzeichneten Artikel sind als Sonderausführungen auf Anfrage lieferbar.
For specifications of grades, characteristics and application please refer to our Product Range pg. 3. Items that are not listed with price information are available on request.

GÜHRING



Endformnahe Rohlinge
Preforms

Inhaltsübersicht

Content

Rundstäbe mit Kühlkanal, verdreht

Rods with spiralised coolant ducts

roh und geschliffen

raw and ground

Kühlkanäle <i>Coolant ducts</i>	Drall <i>Spiral</i>	Oberfläche <i>Surface</i>	Länge <i>Length</i>	HM-Sorte <i>Carbide Grade</i>	Art.-Nr. <i>Guhring no.</i>	Seite <i>Page</i>
2	15°	roh/raw	330	DK 460 UF	7945	22
		roh/raw	415	DK 460 UF	7947	22
		geschliffen/ground	330	DK 460 UF	7583	23
2	30°	roh/raw	330	DK 460 UF	7940	24
		roh/raw	415	DK 460 UF	7353	24
		roh/raw	330	DK 255 F	7370	24
		roh/raw	700	DK 460 UF	7074 	26
		geschliffen/ground	330	DK 460 UF	7328	27
		geschliffen/ground	415	DK 460 UF	7355	27
2	20°-30°	roh/raw	330	DK 460 UF	7039	28
2	40°	roh/raw	330	DK 460 UF	7935	29
		roh/raw	415	DK 460 UF	7385	29
		roh/raw	330	DK 255 F	7397	29
		geschliffen/ground	330	DK 460 UF	7330	31
3	30°	roh/raw	330	DK 460 UF	7933	34
		roh/raw	415	DK 460 UF	7383	34
		geschliffen/ground	330	DK 460 UF	7358	35
3	40°	roh/raw	330	DK 460 UF	7934	36
		roh/raw	415	DK 460 UF	7384	36
		geschliffen/ground	330	DK 460 UF	7359	37



Rundstäbe, roh, mit 2 Kühlkanälen, 15° verdreht Rods, raw, with 2 coolant ducts 15° spiral

Artikel-Nr./Guhring no.
 HM-Sorte/Carbide Grade
 Klassifizierung/Classification
 Länge/Length

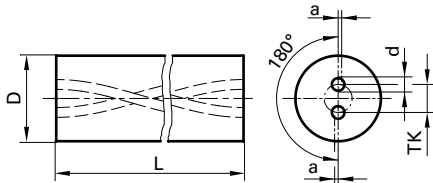

D mm	TK mm	d mm	a mm	Steigung pitch mm	Code-Nr. code-no
4,3	2,10	0,60	0,10	46,90	4,300
5,3	2,60	0,70	0,13	58,62	5,300
6,3	2,60	0,70	0,15	70,35	6,300
8,3	3,60	1,25	0,15	93,80	8,300
10,3	4,80	1,40	0,20	117,25	10,300
12,3	6,25	1,55	0,30	140,70	12,300
14,3	6,70	1,90	0,37	164,14	14,300
16,3	8,00	2,10	0,40	187,59	16,300
18,3	9,00	2,30	0,50	211,04	18,300
20,3	10,00	2,50	0,50	234,49	20,300
23,3	12,00	2,50	0,50	269,67	23,300
26,3	12,00	2,50	0,50	304,84	26,300

7945	7947
DK460UF	DK460UF
K30/40	K30/40
330 mm	415 mm



Stückpreis/Price per piece in €	
34,00	
37,50	
41,50	
55,00	
62,00	
83,00	
82,00	
107,00	
100,00	
134,00	
134,00	
177,00	
162,00	
212,00	
220,00	
258,00	
342,00	
340,00	
418,00	

Zusammensetzung, Eigenschaften etc. unserer HM-Sorten siehe Sortenübersicht S. 3. Die nicht mit Preisen gekennzeichneten Artikel sind als Sonderausführungen auf Anfrage lieferbar.
 For specifications of grades, characteristics and application please refer to our Product Range pg. 3. Items that are not listed with price information are available on request.

Rundstäbe, geschliffen h6, mit 2 Kühlkanälen, 15° verdraht
Rods, ground to tolerance h6, with 2 coolant ducts 15° spiral

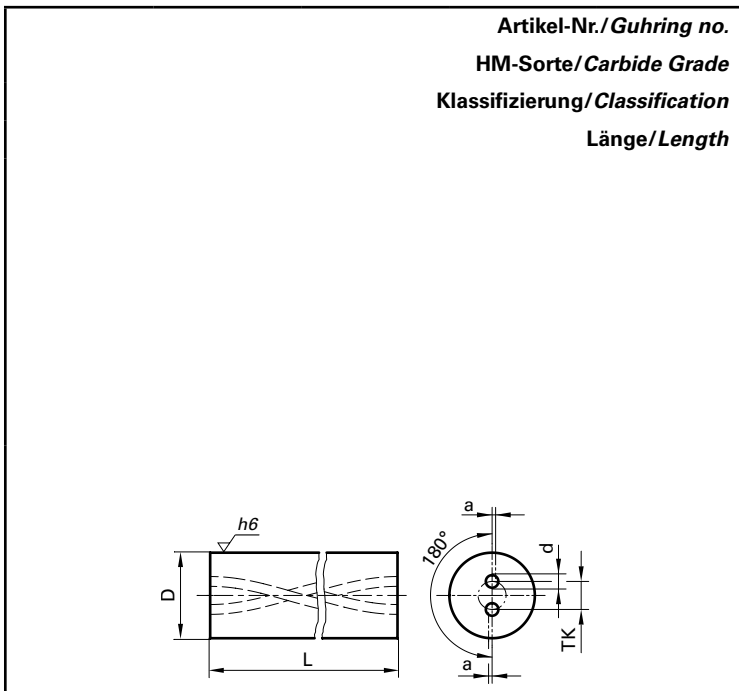

7583
DK460UF
K30/40
330 mm



D mm	TK mm	d mm	a mm	Steigung pitch mm
6,0	2,60	0,70	0,15	70,35
8,0	3,60	1,25	0,15	93,80
10,0	4,80	1,40	0,20	117,25
12,0	6,25	1,55	0,30	140,70
14,0	6,70	1,90	0,37	164,14
16,0	8,00	2,10	0,40	187,59
18,0	9,00	2,30	0,50	211,04
20,0	10,00	2,50	0,50	234,49
23,0	12,00	2,50	0,50	269,67
26,0	12,00	2,50	0,50	304,84

Stückpreis/Price per piece in €
52,00
75,00
95,00
116,00
154,00
181,00
238,00
292,00
380,00
540,00

Zusammensetzung, Eigenschaften etc. unserer HM-Sorten siehe Sortenübersicht S. 3. Die nicht mit Preisen gekennzeichneten Artikel sind als Sonderausführungen auf Anfrage lieferbar.
 For specifications of grades, characteristics and application please refer to our Product Range pg. 3. Items that are not listed with price information are available on request.

Rundstäbe, roh, mit 2 Kühlkanälen, 30° verdreht Rods, raw, with 2 coolant ducts 30° spiral

Artikel-Nr./Guhring no. HM-Sorte/Carbide Grade Klassifizierung/Classification Länge/Length					
Auf Anfrage lieferbar available on request					
Art.-Nr. Guhring no.	HM-Sorte Carbide Grade	Länge Length			
7374	DK500UF	330 mm			
D mm	TK mm	d mm	a mm	Steigung pitch mm	Code-Nr. code-no
3,3	1,60	0,40	0,08	16,32	3,300
3,8	1,80	0,50	0,09	19,04	3,800
4,3	2,10	0,60	0,10	21,77	4,300
4,8	2,30	0,70	0,10	24,49	4,800
5,3	2,60	0,70	0,13	27,21	5,300
5,8	2,60	0,70	0,14	29,93	5,800
6,3	2,60	0,70	0,15	32,65	6,300
6,3	2,00	0,80	0,15	32,65	6,301
6,3	2,60	0,90	0,15	32,65	6,302
6,8	3,50	1,00	0,15	35,37	6,800
7,3	3,50	1,00	0,15	38,09	7,300
7,8	3,50	1,00	0,15	40,81	7,800
8,3	3,60	1,25	0,15	43,53	8,300
8,8	3,60	1,25	0,20	46,25	8,800
9,3	4,80	1,40	0,20	48,97	9,300
9,8	4,80	1,40	0,20	51,69	9,800
10,3	4,80	1,40	0,20	54,41	10,300
10,8	4,80	1,40	0,28	57,13	10,800
11,3	5,30	1,40	0,28	59,86	11,300
11,8	5,80	1,40	0,30	62,58	11,800
12,3	6,25	1,55	0,30	65,30	12,300
12,8	6,25	1,55	0,33	68,02	12,800
13,3	6,50	1,75	0,34	70,74	13,300
13,8	6,50	1,75	0,35	73,46	13,800
14,3	6,70	1,90	0,37	76,18	14,300
14,8	6,70	1,90	0,39	78,90	14,800
15,3	7,40	1,90	0,40	81,62	15,300
15,8	7,40	1,90	0,40	84,34	15,800
16,3	8,00	2,10	0,40	87,06	16,300
16,8	8,00	2,10	0,45	89,78	16,800
17,3	8,00	2,10	0,47	92,50	17,300
17,8	8,00	2,10	0,48	95,22	17,800
18,3	9,00	2,30	0,50	97,95	18,300
18,8	9,00	2,30	0,50	100,67	18,800
19,3	9,00	2,30	0,50	103,39	19,300
19,8	9,00	2,30	0,50	106,11	19,800

7940	7353	7370
DK460UF	DK460UF	DK255F
K30/K40	K30/K40	K20
330 mm	415 mm	330 mm
Stückpreis/Price per piece in €		
19,10		
23,50		
24,00		
28,50		
29,50		
32,50		
34,50	45,00	36,00
34,50		
34,50		
43,00		
45,50		
47,50		
57,00	76,00	61,00
61,00		
65,00		
71,00		
75,00	99,00	78,00
80,00		
83,00	109,00	
87,00		
93,00	122,00	97,00
102,00		
106,00		
115,00		
122,00	160,00	128,00
131,00		
137,00		
152,00		
150,00	197,00	157,00
177,00		
185,00		
189,00		
198,00	262,00	208,00
210,00		
220,00		
240,00		

Zusammensetzung, Eigenschaften etc. unserer HM-Sorten siehe Sortenübersicht S. 3. Die nicht mit Preisen gekennzeichneten Artikel sind als Sonderausführungen auf Anfrage lieferbar.
For specifications of grades, characteristics and application please refer to our Product Range pg. 3. Items that are not listed with price information are available on request.

Rundstäbe, roh, mit 2 Kühlkanälen, 30° verdreht Rods, raw, with 2 coolant ducts 30° spiral

Artikel-Nr./Gühring no. HM-Sorte/Carbide Grade Klassifizierung/Classification Länge/Length					
Auf Anfrage lieferbar available on request					
Art-Nr. Gühring no.	HM-Sorte Carbide Grade				Länge Length
7374	DK500UF				330 mm
D mm	TK mm	d mm	a mm	Steigung pitch mm	Code-Nr. code-no
20,3	10,00	2,50	0,50	108,83	20,300
21,3	10,00	2,50	0,50	114,27	21,300
22,3	10,00	2,50	0,50	119,71	22,300
23,3	12,00	2,50	0,50	125,15	23,300
24,3	12,00	2,50	0,50	130,59	24,300
25,3	12,00	2,50	0,50	136,03	25,300
26,3	12,00	2,50	0,50	141,48	26,300
27,3	14,30	2,50	0,60	146,92	27,300
28,3	14,80	2,50	0,60	152,36	28,300
29,3	15,40	2,50	0,60	157,80	29,300
30,3	16,00	2,50	0,70	163,24	30,300
31,3	16,60	2,50	0,70	168,68	31,300
32,3	17,20	3,00	0,80	174,12	32,300
33,3	17,80	3,00	0,80	179,57	33,300
34,3	18,00	3,00	0,80	185,01	34,300

7940	7353	7370
DK460UF	DK460UF	DK255F
K30/K40	K30/K40	K20
330 mm	415 mm	330 mm
Stückpreis/Price per piece in €		
244,00	320,00	256,00
264,00		300,00
286,00		316,00
316,00		358,00
402,00	530,00	422,00
456,00		476,00
510,00		550,00
580,00		630,00
680,00	900,00	710,00
710,00		760,00

Zusammensetzung, Eigenschaften etc. unserer HM-Sorten siehe Sortenübersicht S. 3. Die nicht mit Preisen gekennzeichneten Artikel sind als Sonderausführungen auf Anfrage lieferbar.
For specifications of grades, characteristics and application please refer to our Product Range pg. 3. Items that are not listed with price information are available on request.

Rundstäbe, roh, mit 2 Kühlkanälen, 30° verdreht Rods, raw, with 2 coolant ducts 30° spiral

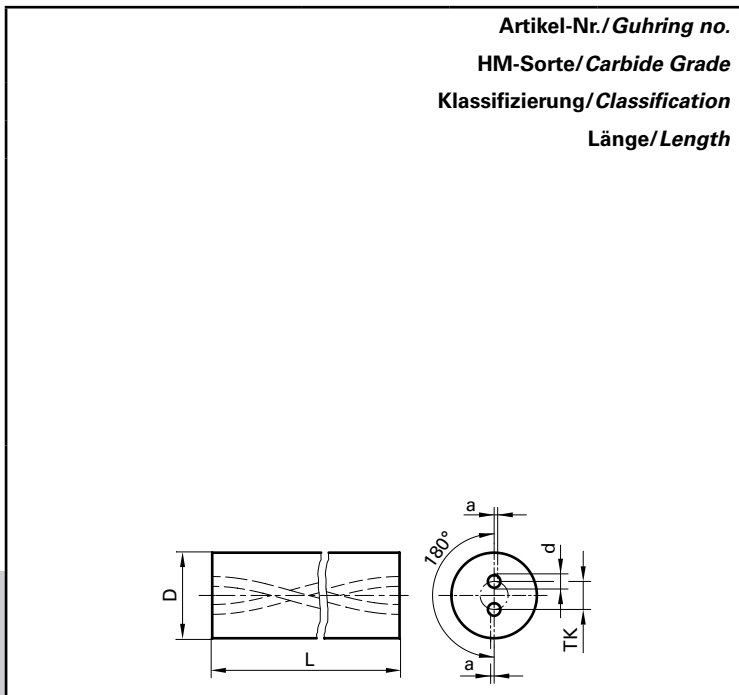

7074
DK460UF
K30/K40
700 mm

NEW



D mm	TK mm	d mm	Steigung pitch mm	Code-Nr. code-no
12,800	6,60	1,50	62,80	12,300
12,800	6,10	1,40	57,40	12,301
14,800	7,40	1,70	71,00	14,300
16,800	8,60	1,90	81,90	16,300
18,800	9,70	2,20	92,80	18,300
20,800	10,80	2,50	103,70	20,300
25,800	12,80	2,70	122,70	25,300
30,800	15,60	3,30	149,90	30,300
32,800	17,50	3,70	169,00	32,300

Stückpreis/Price per piece in €
246,00
246,00
324,00
396,00
530,00
650,00
1060,00
1540,00
1800,00

Zusammensetzung, Eigenschaften etc. unserer HM-Sorten siehe Sortenübersicht S. 3. Die nicht mit Preisen gekennzeichneten Artikel sind als Sonderausführungen auf Anfrage lieferbar.
For specifications of grades, characteristics and application please refer to our Product Range pg. 3. Items that are not listed with price information are available on request.

Rundstäbe, geschliffen h6, mit 2 Kühlkanälen, 30° verdreht Rods, ground to tolerance h6, with 2 coolant ducts 30° spiral

Artikel-Nr./Guhring no. HM-Sorte/Carbide Grade Klassifizierung/Classification Länge/Length				
Auf Anfrage lieferbar available on request				
Art.-Nr. Guhring no.	HM-Sorte Carbide Grade	Länge Length		
7949	DK460UF	330 mm		
Art.-Nr./Guhring no. 7949: mit eingenger Steigungs- und Rundlauf-toleranz/with restricted pitch tolerance and concentricity				
D h6 mm	TK mm	d mm	a mm	Steigung pitch mm
6,0	2,60	0,70	0,15	32,65
7,0	3,50	1,00	0,15	38,09
8,0	3,60	1,25	0,15	43,53
9,0	4,80	1,40	0,20	48,97
10,0	4,80	1,40	0,20	54,41
11,0	5,30	1,40	0,28	59,86
12,0	6,25	1,55	0,30	65,30
13,0	6,50	1,75	0,34	70,74
14,0	6,70	1,90	0,37	76,18
15,0	7,40	1,90	0,40	81,62
16,0	8,00	2,10	0,40	87,06
17,0	8,00	2,10	0,47	92,50
18,0	9,00	2,30	0,50	97,95
19,0	9,00	2,30	0,50	103,39
20,0	10,00	2,50	0,50	108,83
21,0	10,00	2,50	0,50	114,27
22,0	10,00	2,50	0,50	119,71
24,0	12,00	2,50	0,50	130,59
25,0	12,00	2,50	0,50	136,03
26,0	12,00	2,50	0,50	141,48
28,0	14,80	2,50	0,60	152,36
30,0	16,00	2,50	0,70	163,24
32,0	17,20	3,00	0,80	174,12

7328	7355
DK460UF	DK460UF
K30/40	K30/40
330 mm	415 mm
Stückpreis/Price per piece in €	
47,00	61,00
55,00	
68,00	89,00
78,00	
87,00	114,00
95,00	
106,00	140,00
119,00	
140,00	183,00
152,00	
164,00	220,00
204,00	
216,00	286,00
244,00	
264,00	346,00
292,00	
312,00	
396,00	
440,00	
494,00	
560,00	
630,00	
710,00	

Zusammensetzung, Eigenschaften etc. unserer HM-Sorten siehe Sortenübersicht S. 3. Die nicht mit Preisen gekennzeichneten Artikel sind als Sonderausführungen auf Anfrage lieferbar.
For specifications of grades, characteristics and application please refer to our Product Range pg. 3. Items that are not listed with price information are available on request.

Rundstäbe, roh, mit 2 Kühlkanälen, verdreht Rods, raw, with 2 spiral coolant ducts

Artikel-Nr./Guhring no. HM-Sorte/Carbide Grade Klassifizierung/Classification Länge/Length				
mit eingengtem Teilkreis with restricted pitch circle				
D mm	TK mm	d mm	Steigung pitch mm	Code-Nr. code-no
4,3	0,50	0,23	10,79	4,125
4,3	0,80	0,23	11,12	4,165
4,3	1,00	0,30	10,61	4,195
6,3	1,00	0,45	12,79	6,225
6,3	1,20	0,50	15,24	6,275
6,3	1,50	0,55	17,68	6,325
6,3	1,70	0,60	20,41	6,375
6,3	2,00	0,70	23,13	6,425
6,3	2,30	0,80	25,85	6,475
6,3	2,60	0,90	28,57	6,525
6,3	2,80	1,00	31,29	6,575

7039
DK460UF
K30/K40
330 mm
Stückpreis/Price per piece in €
auf Anfrage/on request
auf Anfrage/on request
auf Anfrage/on request
auf Anfrage/on request
auf Anfrage/on request
auf Anfrage/on request
auf Anfrage/on request
auf Anfrage/on request
auf Anfrage/on request
auf Anfrage/on request
auf Anfrage/on request
auf Anfrage/on request
auf Anfrage/on request
auf Anfrage/on request
auf Anfrage/on request
auf Anfrage/on request
auf Anfrage/on request
auf Anfrage/on request
auf Anfrage/on request
auf Anfrage/on request
auf Anfrage/on request
auf Anfrage/on request
auf Anfrage/on request

Zusammensetzung, Eigenschaften etc. unserer HM-Sorten siehe Sortenübersicht S. 3. Die nicht mit Preisen gekennzeichneten Artikel sind als Sonderausführungen auf Anfrage lieferbar.
For specifications of grades, characteristics and application please refer to our Product Range pg. 3. Items that are not listed with price information are available on request.

Rundstäbe, roh, mit 2 Kühlkanälen, 40° verdreht Rods, raw, with 2 coolant ducts 40° spiral

Artikel-Nr./Gühring no.
HM-Sorte/Carbide Grade
Klassifizierung/Classification
Länge/Length

D mm	TK mm	d mm	a mm	Steigung pitch mm	Code-Nr. code-no
6,3	2,20	0,50	0,15	22,46	6,300
6,3	1,30	0,30	0,10	22,46	6,301
6,3	1,40	0,40	0,15	22,46	6,302
6,8	2,30	0,50	0,15	24,34	6,800
7,3	2,40	0,65	0,15	26,21	7,300
7,8	2,50	0,65	0,15	28,08	7,800
8,3	2,70	0,65	0,15	29,95	8,300
8,3	1,70	0,40	0,10	29,95	8,301
8,8	2,90	0,65	0,20	31,82	8,800
9,3	3,20	0,75	0,20	33,70	9,300
9,8	3,50	0,75	0,20	35,57	9,800
10,3	3,50	0,80	0,20	37,44	10,300
10,3	2,10	0,50	0,20	37,44	10,301
10,8	3,50	0,80	0,28	39,31	10,800
11,3	3,70	0,80	0,28	41,18	11,300
11,8	4,00	0,85	0,30	43,06	11,800
12,3	4,20	0,90	0,30	44,93	12,300
12,3	2,50	0,60	0,20	44,93	12,301
12,8	4,35	0,90	0,33	46,80	12,800
13,3	4,40	0,90	0,34	48,67	13,300
13,8	4,50	1,00	0,35	50,54	13,800
14,3	4,70	1,00	0,37	52,42	14,300
14,3	2,90	0,70	0,20	52,42	14,301
14,8	4,90	1,10	0,39	54,29	14,800
15,3	5,10	1,10	0,40	56,16	15,300
15,8	5,30	1,10	0,40	58,03	15,800
16,3	5,50	1,20	0,40	59,90	16,300
16,3	3,30	0,80	0,20	59,90	16,301
16,8	5,75	1,20	0,45	61,78	16,800
17,3	5,90	1,20	0,47	63,65	17,300
18,3	6,30	1,40	0,50	67,39	18,300
18,3	3,70	0,90	0,20	67,39	18,301
18,8	6,50	1,40	0,50	69,26	18,800
19,3	6,70	1,40	0,50	71,14	19,300
20,3	7,10	1,50	0,50	74,88	20,300
20,3	4,10	1,00	0,20	74,88	20,301

7935	7385	7397
DK460UF	DK460UF	DK255F
K30/40	K30/40	K20
330 mm	415 mm	330 mm



Stückpreis/Price per piece in €		
39,00	52,00	41,00
auf Anfr./on request		
44,00		
47,00		
47,50		
59,00	78,00	62,00
auf Anfr./on request		
65,00		
68,00		
74,00		
77,00	101,00	81,00
auf Anfr./on request		
82,00		
86,00		
89,00		
96,00	127,00	101,00
auf Anfr./on request		
106,00		
108,00		
119,00		
128,00	169,00	134,00
auf Anfr./on request		
134,00		
140,00		
auf Anfr./on request		
152,00	200,00	159,00
auf Anfr./on request		
185,00		
191,00		
206,00	274,00	218,00
auf Anfr./on request		
222,00		
228,00		
250,00	330,00	262,00
auf Anfr./on request		

Zusammensetzung, Eigenschaften etc. unserer HM-Sorten siehe Sortenübersicht S. 3. Die nicht mit Preisen gekennzeichneten Artikel sind als Sonderausführungen auf Anfrage lieferbar.
For specifications of grades, characteristics and application please refer to our Product Range pg. 3. Items that are not listed with price information are available on request.

Rundstäbe, roh, mit 2 Kühlkanälen, 40° verdreht Rods, raw, with 2 coolant ducts 40° spiral

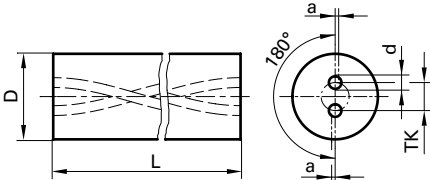
Artikel-Nr./Guhring no. HM-Sorte/Carbide Grade Klassifizierung/Classification Länge/Length					
					
D mm	TK mm	d mm	a mm	Steigung pitch mm	Code-Nr. code-no
21,3	7,40	1,50	0,50	78,62	21,300
22,3	7,70	1,70	0,50	82,37	22,300
24,3	8,00	1,75	0,50	89,86	24,300
25,3	8,10	1,75	0,50	93,60	25,300
25,3	5,10	1,30	0,20	93,60	25,301
26,3	8,20	1,75	0,50	97,34	26,300
28,3	9,00	2,00	0,50	104,83	28,300
30,3	10,00	2,00	0,50	112,32	30,300
32,3	11,00	2,00	0,50	119,81	32,300
32,3	6,00	1,60	0,25	119,81	32,301

7935	7385	7397
DK460UF	DK460UF	DK255F
K30/40	K30/40	K20
330 mm	415 mm	330 mm



Stückpreis/Price per piece in €		
274,00		
294,00		
370,00		
414,00	550,00	434,00
auf Anfr./on request		
468,00		
530,00		560,00
610,00		
690,00	930,00	720,00
auf Anfr./on request		

Zusammensetzung, Eigenschaften etc. unserer HM-Sorten siehe Sortenübersicht S. 3. Die nicht mit Preisen gekennzeichneten Artikel sind als Sonderausführungen auf Anfrage lieferbar.
For specifications of grades, characteristics and application please refer to our Product Range pg. 3. Items that are not listed with price information are available on request.

Rundstäbe, geschliffen h6, mit 2 Kühlkanälen, 40° verdraht Rods, ground to tolerance h6, with 2 coolant ducts 40° spiral

Artikel-Nr./Guhring no.
HM-Sorte/Carbide Grade
Klassifizierung/Classification
Länge/Length

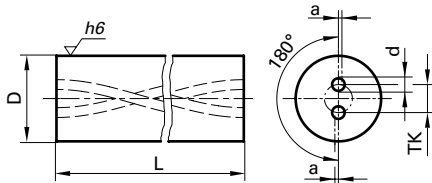

D h6 mm	TK mm	d mm	a mm	Steigung pitch mm	Code-Nr. code-no
6,0	2,20	0,50	0,15	22,46	6,000
7,0	2,40	0,65	0,15	26,21	7,000
8,0	2,70	0,65	0,15	29,95	8,000
9,0	3,20	0,75	0,20	33,70	9,000
10,0	3,50	0,80	0,20	37,44	10,000
11,0	3,70	0,80	0,28	41,18	11,000
12,0	4,20	0,90	0,30	44,93	12,000
13,0	4,40	0,90	0,34	48,67	13,000
14,0	4,70	1,00	0,37	52,42	14,000
15,0	5,10	1,10	0,40	56,16	15,000
16,0	5,50	1,20	0,47	59,90	16,000
18,0	6,30	1,40	0,50	67,39	18,000
20,0	7,10	1,50	0,50	74,88	20,000
22,0	7,70	1,70	0,50	82,37	22,000
24,0	8,00	1,75	0,50	89,86	24,000
25,0	8,10	1,75	0,50	93,60	25,000
26,0	8,20	1,75	0,50	97,34	26,000

7330

DK460UF

K30/K40

330 mm



Stückpreis/Price per piece in €

48,00

56,00

70,00

80,00

89,00

99,00

109,00

128,00

143,00

156,00

171,00

226,00

270,00

324,00

408,00

452,00

510,00

Zusammensetzung, Eigenschaften etc. unserer HM-Sorten siehe Sortenübersicht S. 3. Die nicht mit Preisen gekennzeichneten Artikel sind als Sonderausführungen auf Anfrage lieferbar.
For specifications of grades, characteristics and application please refer to our Product Range pg. 3. Items that are not listed with price information are available on request.

à la carte

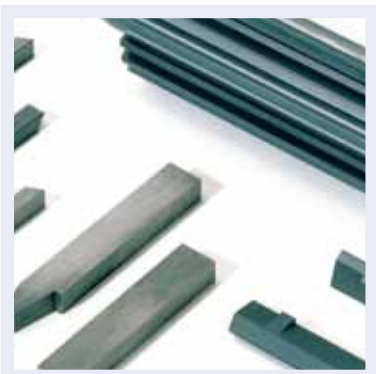

Neben dem Katalogprogramm bietet Gühring auch zahlreiche weitere Hartmetall-Rohlinge für spezielle Anwendungen an:

- Profilstäbe für Einlippen-Tieflochbohrer
- Formstäbe, roh, für Centerlesslineale und Bandabstreifer
- Ziehkerne und Matrizeneinsätze
- Nutbuchsen für die Kunststoffverarbeitung sowie den Maschinen- und Gerätebau
- Rippwalzen
- Schnitt- und Stanzformwerkzeuge
- Sonderformen
- Walzfräser
- Verschleißschutzteile
- Umformwerkzeuge
- Schlagmesser, Rührstäbe und Siebe für die Lebensmittel- und Pharmaindustrie
- EDM-Blöcke und -Platten

In addition to our standard range, Guhring supplies many more carbide blanks for special applications:

- *Fluted heads for gun drills*
- *Formed blanks for center guide rail and belt strippers*
- *Drawing mandrels and die inserts*
- *Extrusion bushes for plastics processing and for machine construction*
- *Ribbed rolls*
- *Cutting and punching tools*
- *Special products*
- *Hobs*
- *Parts subject to wear*
- *Tools for metal forming*
- *Fly cutters, stirring bars and strainers for the food and pharmaceutical industry*
- *EDM blocks and plates*

Gühring oHG
 Division Carbide/Special Applications
 Roman Freiberger
 Lübarser Straße 10-38
 D-13435 Berlin

Phone: +49 30 40803-31 117
 Fax: +49 30 40803-31 118

www.guehring-carbide.de
roman.freiberger@guehring.de

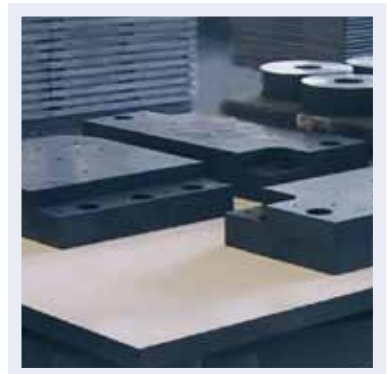

Rundstäbe, roh, mit 3 Kühlkanälen, 30° verdreht Rods, raw, with 3 coolant ducts 30° spiral

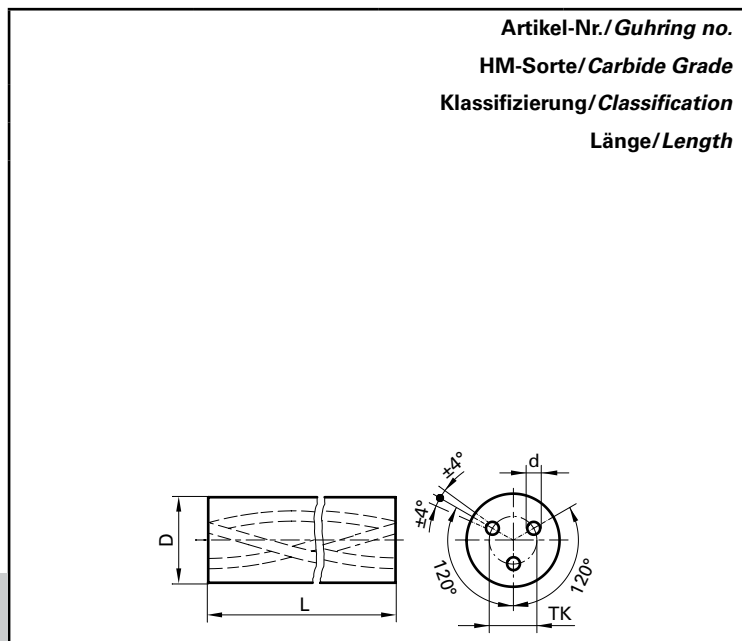

D mm	TK mm	d mm	Steigung pitch mm
6,3	2,90	0,50	32,65
6,8	2,90	0,50	35,37
7,3	4,00	0,65	38,09
8,3	4,00	0,70	43,53
8,8	4,00	0,70	46,25
9,3	5,10	0,85	48,97
9,8	5,10	0,85	51,69
10,3	5,10	0,85	54,41
10,8	5,10	0,85	57,13
11,3	5,70	1,10	59,86
11,8	6,10	1,10	62,58
12,3	6,30	1,10	65,30
12,8	6,30	1,10	68,02
13,3	6,80	1,20	70,74
13,8	7,00	1,20	73,46
14,3	7,30	1,40	76,18
14,8	7,60	1,40	78,90
15,3	7,80	1,40	81,62
16,3	8,30	1,60	87,06
16,8	8,30	1,60	89,78
17,3	8,60	1,60	92,50
18,3	9,50	1,70	97,95
18,8	9,50	1,70	100,67
19,3	10,20	1,70	103,39
20,3	10,20	1,90	108,83
21,3	11,10	2,00	114,27
22,3	11,50	2,00	119,71
23,3	11,80	2,00	125,15
24,3	12,10	2,00	130,59
25,3	12,50	2,00	136,03
26,3	13,10	2,00	141,48
27,3	13,60	2,50	146,92
28,3	14,10	2,50	152,36
29,3	14,60	2,50	157,80
30,3	15,10	2,50	163,24
31,3	15,60	3,00	168,68
32,3	16,10	3,00	174,12
33,3	16,60	3,00	179,57

7933	7383
DK460UF	DK460UF
K30/40	K30/40
330 mm	415 mm
Stückpreis/Price per piece in €	
39,00	52,00
44,00	
47,00	
59,00	78,00
65,00	
68,00	
74,00	
77,00	101,00
82,00	
86,00	
89,00	
96,00	127,00
106,00	
108,00	
119,00	
128,00	169,00
134,00	
140,00	
152,00	200,00
168,00	
185,00	
191,00	
206,00	274,00
222,00	
228,00	
250,00	330,00
274,00	
294,00	
316,00	
370,00	
414,00	550,00
468,00	
520,00	
530,00	
590,00	
610,00	
670,00	
690,00	910,00
750,00	

Zusammensetzung, Eigenschaften etc. unserer HM-Sorten siehe Sortenübersicht S. 3. Die nicht mit Preisen gekennzeichneten Artikel sind als Sonderausführungen auf Anfrage lieferbar.
For specifications of grades, characteristics and application please refer to our Product Range pg. 3. Items that are not listed with price information are available on request.

Rundstäbe, geschliffen h6, mit 3 Kühlkanälen, 30° verdraht Rods, ground to tolerance h6, with 3 coolant ducts 30° spiral

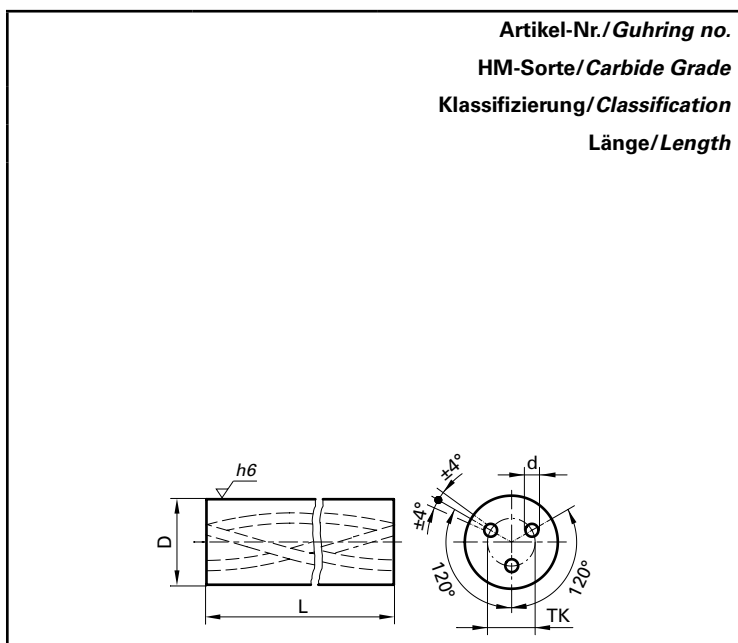

D h6 mm	TK mm	d mm	Steigung pitch mm
6,0	2,90	0,50	32,65
8,0	4,00	0,70	43,53
10,0	5,10	0,85	54,41
12,0	6,30	1,10	65,30
14,0	7,30	1,40	76,18
16,0	8,30	1,60	87,06
18,0	9,50	1,70	97,95
20,0	10,20	1,90	108,83
22,0	11,50	2,00	119,71
25,0	12,50	2,00	136,03
26,0	13,10	2,00	141,48
28,0	14,10	2,50	152,36
30,0	15,10	2,50	163,24
32,0	16,10	3,00	174,12

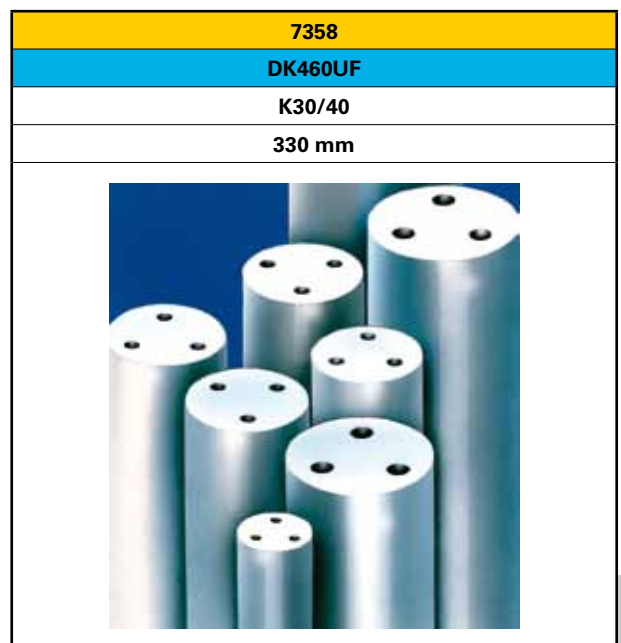

Stückpreis/Price per piece in €
48,00
70,00
89,00
109,00
143,00
171,00
226,00
270,00
324,00
452,00
510,00
580,00
650,00
730,00

Zusammensetzung, Eigenschaften etc. unserer HM-Sorten siehe Sortenübersicht S. 3. Die nicht mit Preisen gekennzeichneten Artikel sind als Sonderausführungen auf Anfrage lieferbar.
For specifications of grades, characteristics and application please refer to our Product Range pg. 3. Items that are not listed with price information are available on request.

Rundstäbe, roh, mit 3 Kühlkanälen, 40° verdreht Rods, raw, with 3 coolant ducts 40° spiral

Artikel-Nr./Guhring no. HM-Sorte/Carbide Grade Klassifizierung/Classification Länge/Length			
D mm	TK mm	d mm	Steigung pitch mm
6,3	2,20	0,50	22,46
6,8	2,30	0,50	24,34
8,3	2,70	0,65	29,95
8,8	2,90	0,65	31,82
10,3	3,50	0,80	37,44
10,8	3,50	0,80	39,31
12,3	4,20	0,90	44,93
12,8	4,35	0,90	46,80
13,8	4,50	1,00	50,54
14,3	4,70	1,00	52,42
14,8	4,90	1,00	54,29
15,3	5,10	1,10	56,16
16,3	5,50	1,20	59,90
16,8	5,75	1,20	61,78
18,3	6,30	1,40	67,39
18,8	6,50	1,40	69,26
19,3	6,70	1,40	71,14
20,3	7,10	1,50	74,88
21,3	7,40	1,50	78,62
22,3	7,70	1,70	82,37
24,3	8,00	1,75	89,86
25,3	8,10	1,75	93,60
26,3	8,20	1,75	97,34
28,3	9,00	2,00	104,83
30,3	10,00	2,00	112,32
32,3	11,00	2,00	119,81

7934	7384
DK460UF	DK460UF
K30/40	K30/40
330 mm	415 mm
Stückpreis/Price per piece in €	
39,00	52,00
44,00	
59,00	78,00
65,00	
77,00	101,00
82,00	
96,00	127,00
106,00	
119,00	
128,00	169,00
134,00	
140,00	
152,00	200,00
185,00	
206,00	274,00
222,00	
228,00	
250,00	330,00
274,00	
294,00	
370,00	
414,00	550,00
468,00	
530,00	
610,00	
690,00	910,00

Zusammensetzung, Eigenschaften etc. unserer HM-Sorten siehe Sortenübersicht S. 3. Die nicht mit Preisen gekennzeichneten Artikel sind als Sonderausführungen auf Anfrage lieferbar.
For specifications of grades, characteristics and application please refer to our Product Range pg. 3. Items that are not listed with price information are available on request.

Rundstäbe, geschliffen h6, mit 3 Kühlkanälen, 40° verdraht
Rods, ground to tolerance h6, with 3 coolant ducts 40° spiral

Artikel-Nr./Guhring no.
 HM-Sorte/Carbide Grade
 Klassifizierung/Classification
 Länge/Length

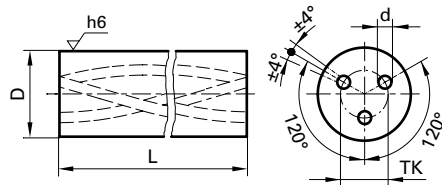
7359
DK460UF
K30/40
330 mm

Stückpreis/Price per piece in €

D h6 mm	TK mm	d mm	Steigung pitch mm
6,0	2,20	0,50	22,46
8,0	2,70	0,65	29,95
10,0	3,50	0,80	37,44
12,0	4,20	0,90	44,93
14,0	4,70	1,00	52,42
16,0	5,50	1,20	59,90
18,0	6,30	1,40	67,39
20,0	7,10	1,50	74,88
22,0	7,70	1,70	82,37
25,0	8,10	1,75	93,60

48,00
70,00
89,00
109,00
143,00
171,00
226,00
270,00
324,00
452,00

Zusammensetzung, Eigenschaften etc. unserer HM-Sorten siehe Sortenübersicht S. 3. Die nicht mit Preisen gekennzeichneten Artikel sind als Sonderausführungen auf Anfrage lieferbar.
 For specifications of grades, characteristics and application please refer to our Product Range pg. 3. Items that are not listed with price information are available on request.

GÜHRING



Fräserrohlinge
Milling cutter blanks

Inhaltsübersicht

Content

Fräserrohlinge

Milling cutter blanks

mit und ohne Kühlkanal
with and without coolant ducts

Kühlkanäle <i>Coolant ducts</i>	Form <i>Design</i>	Austritte <i>Exits</i>	Oberfläche <i>Surface</i>	HM-Sorte <i>Carbide Grade</i>	Art.-Nr. <i>Guhring no.</i>	Seite <i>Page</i>
ohne/without	ohne	–	geschliffen/ <i>ground</i>	DK 460 UF	7540	40
			geschliffen/ <i>ground</i>	DK 460 UF	7410 NEW	43
			geschliffen/ <i>ground</i>	DK 500 UF	7556	44
			geschliffen/ <i>ground</i>	DK 400 N	7541	45
1	zentral/ <i>axial</i>	3	geschliffen/ <i>ground</i>	DK 460 UF	7923	47
		4	geschliffen/ <i>ground</i>	DK 460 UF	7924	48
		5	geschliffen/ <i>ground</i>	DK 460 UF	7925	49



Fräser-Rohlinge, geschliffen h6, mit einseitiger Fase Milling cutter blanks, ground to tolerance h6, chamfered one end

Artikel-Nr./Guhring no. HM-Sorte/Carbide Grade Klassifizierung/Classification		
nach Werksnorm/to Guhring std. * nach DIN 6527/DIN 6528 * to DIN 6527/DIN 6528		
D h6 mm	L mm	Code-Nr. code no.
2,0	32,5	2,000
2,5	32,5	2,500
3,0	32,5	3,000
3,0	38,3	3,003
3,0*	39,5	3,001
3,0	47,3	3,004
3,0	52,3	3,005
3,0	76,2	3,002
3,5	32,5	3,500
4,0	32,5	4,002
4,0*	40,5	4,001
4,0*	51,0	4,000
4,0	59,3	4,004
4,0	63,5	4,005
4,0	67,5	4,006
4,0	76,2	4,003
4,5*	51,2	4,500
5,0*	51,2	5,000
5,0	76,2	5,001
5,5	51,2	5,500
5,5*	58,2	5,501
6,0	37,2	6,005
6,0	39,0	6,003
6,0	40,2	6,006
6,0	46,2	6,007
6,0*	51,2	6,000
6,0*	55,0	6,001
6,0*	58,2	6,002
6,0*	66,2	6,008
6,0	76,2	6,004
6,5*	62,0	6,500
7,0*	62,0	7,000
7,5	62,0	7,500
7,5*	65,0	7,501
8,0	44,0	8,002
8,0	56,2	8,006

7540
DK460UF
K30/40
Stückpreis/Price per piece in €
1,05
1,40
1,50
1,70
1,70
2,00
2,10
2,80
2,35
2,95
2,35
2,90
3,75
3,95
4,15
4,30
3,70
3,70
5,70
4,75
5,30
3,55
3,35
3,95
4,30
3,85
4,15
4,30
5,30
6,50
6,70
6,70
9,10
9,10
5,30
7,70

Zusammensetzung, Eigenschaften etc. unserer HM-Sorten siehe Sortenübersicht S. 3. Die nicht mit Preisen gekennzeichneten Artikel sind als Sonderausführungen auf Anfrage lieferbar.
For specifications of grades, characteristics and application please refer to our Product Range pg. 3. Items that are not listed with price information are available on request.

Fräser-Rohlinge, geschliffen h6, mit einseitiger Fase Milling cutter blanks, ground to tolerance h6, chamfered one end

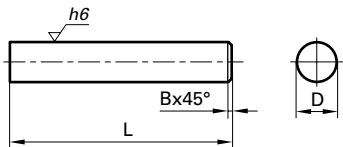
Artikel-Nr./ Guhring no. HM-Sorte/ Carbide Grade Klassifizierung/ Classification		
nach Werksnorm/to Guhring std. * nach DIN 6527/DIN 6528 * to DIN 6527/DIN 6528		
		
D h6 mm	L mm	Code-Nr. code no.
8,0*	59,0	8,000
8,0	62,0	8,003
8,0*	64,2	8,001
8,0	76,2	8,004
8,0	101,2	8,005
8,5	62,0	8,500
8,5*	69,0	8,501
9,0	62,0	9,000
9,0*	69,0	9,001
9,5	72,0	9,500
9,5*	74,0	9,501
10,0	49,2	10,005
10,0	51,0	10,003
10,0	56,2	10,006
10,0*	67,2	10,000
10,0	71,0	10,001
10,0*	73,2	10,002
10,0	77,0	10,007
10,0*	81,2	10,008
10,0	101,2	10,004
11,0	72,0	11,000
11,0*	85,0	11,001
12,0	56,2	12,006
12,0	70,0	12,002
12,0	72,0	12,003
12,0*	74,2	12,000
12,0*	84,2	12,001
12,0*	94,2	12,007
12,0	101,2	12,004
12,0	151,2	12,005
13,0	77,0	13,000
13,0*	85,0	13,001
14,0	59,2	14,003
14,0*	76,2	14,001
14,0*	84,2	14,000
14,0	101,2	14,004

7540
DK460UF
K30/40

Stückpreis/Price per piece in €
6,50
7,10
7,10
9,80
12,60
9,50
11,00
9,80
11,40
12,60
13,10
9,80
8,30
10,70
10,30
11,00
11,40
12,30
13,50
15,30
14,10
17,70
15,00
15,80
18,00
15,30
17,70
22,50
23,00
39,50
21,50
23,50
19,30
22,50
24,50
33,50

Zusammensetzung, Eigenschaften etc. unserer HM-Sorten siehe Sortenübersicht S. 3. Die nicht mit Preisen gekennzeichneten Artikel sind als Sonderausführungen auf Anfrage lieferbar.
For specifications of grades, characteristics and application please refer to our Product Range pg. 3. Items that are not listed with price information are available on request.

Fräser-Rohlinge, geschliffen h6, mit einseitiger Fase Milling cutter blanks, ground to tolerance h6, chamfered one end

Artikel-Nr./Guhring no. HM-Sorte/Carbide Grade Klassifizierung/Classification		
nach Werksnorm/to Guhring std. * nach DIN 6527/DIN 6528 * to DIN 6527/DIN 6528		
D h6 mm	L mm	Code-Nr. code no.
14,0	151,2	14,002
15,0	77,0	15,000
15,0*	94,0	15,001
16,0	63,2	16,005
16,0	75,0	16,002
16,0	77,0	16,003
16,0*	83,2	16,001
16,0*	93,2	16,000
16,0*	109,2	16,006
16,0	151,2	16,004
18,0*	85,0	18,001
18,0*	93,0	18,002
18,0	101,0	18,000
18,0	151,2	18,003
20,0	76,2	20,005
20,0*	93,2	20,000
20,0	100,0	20,002
20,0	102,0	20,003
20,0*	105,0	20,001
20,0	127,2	20,006
20,0	151,2	20,004
25,0	103,0	25,000
25,0	123,0	25,001
25,0	151,2	25,002

7540
DK460UF
K30/40
Stückpreis/Price per piece in €
46,50
26,50
32,00
30,50
29,00
33,00
32,00
33,50
39,00
57,00
39,00
42,50
46,50
75,00
48,50
51,00
55,00
65,00
56,00
68,00
89,00
107,00
116,00
144,00

Zusammensetzung, Eigenschaften etc. unserer HM-Sorten siehe Sortenübersicht S. 3. Die nicht mit Preisen gekennzeichneten Artikel sind als Sonderausführungen auf Anfrage lieferbar.
For specifications of grades, characteristics and application please refer to our Product Range pg. 3. Items that are not listed with price information are available on request.

Fräser-Rohlinge, geschliffen h6, mit Fläche DIN 6535-HB
Milling cutter blanks, ground to tolerance h6, with flat DIN 6535-HB

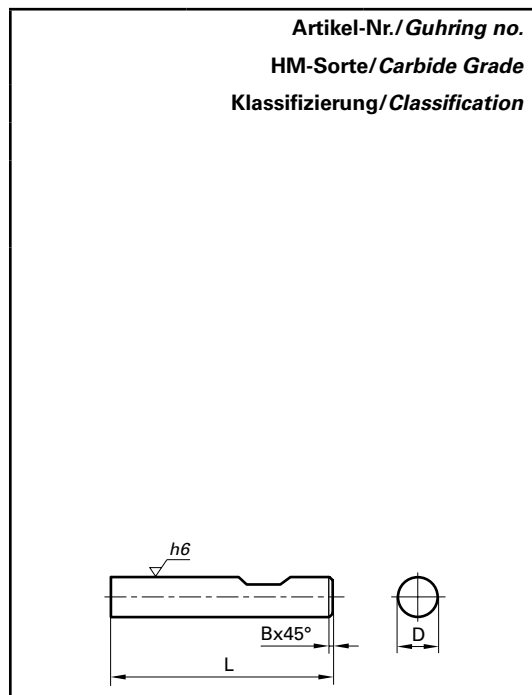

D h6 mm	L mm	Code-Nr. code no.
6,0	58,2	6,000
8,0	64,2	8,000
10,0	73,2	10,000
12,0	84,2	12,000
14,0	84,2	14,000
16,0	93,2	16,000
18,0	93,0	18,000
20,0	105,0	20,000



Stückpreis/Price per piece in €
5,00
8,10
16,10
20,50
28,50
39,00
49,00
65,00

Zusammensetzung, Eigenschaften etc. unserer HM-Sorten siehe Sortenübersicht S. 3. Die nicht mit Preisen gekennzeichneten Artikel sind als Sonderausführungen auf Anfrage lieferbar.
 For specifications of grades, characteristics and application please refer to our Product Range pg. 3. Items that are not listed with price information are available on request.

Fräser-Rohlinge, geschliffen h6, mit einseitiger Fase Milling cutter blanks, ground to tolerance h6, chamfered one end

Artikel-Nr./Guhring no.
HM-Sorte/Carbide Grade
Klassifizierung/Classification

D h6 mm	L mm	Code-Nr. code no.
3,0	39,5	3,000
4,0	51,0	4,000
4,0	76,2	4,001
6,0	57,5	6,000
6,0	76,0	6,001
6,0	80,5	6,002
6,0	100,5	6,003
8,0	63,5	8,000
8,0	100,5	8,001
8,0	120,5	8,002
10,0	72,5	10,000
10,0	101,0	10,001
10,0	120,5	10,002
10,0	150,5	10,003
12,0	83,5	12,000
12,0	151,0	12,001
12,0	120,5	12,002
14,0	84,0	14,000
16,0	93,0	16,000
16,0	151,0	16,001
20,0	105,0	20,000
20,0	151,0	20,001

7556
DK500UF
K40/50



Stückpreis/Price per piece in €
2,00
3,30
4,50
4,90
7,50
8,00
9,80
8,30
13,80
17,40
13,10
18,60
29,50
35,50
20,50
52,00
40,50
29,50
38,50
65,00
64,00
102,00

Zusammensetzung, Eigenschaften etc. unserer HM-Sorten siehe Sortenübersicht S. 3. Die nicht mit Preisen gekennzeichneten Artikel sind als Sonderausführungen auf Anfrage lieferbar.
For specifications of grades, characteristics and application please refer to our Product Range pg. 3. Items that are not listed with price information are available on request.

Fräser-Rohlinge in Zoll, geschliffen h6, mit einseitiger Fase Milling cutter blanks in inch, ground to tolerance h6, chamfered one end

Artikel-Nr./Guhring no. HM-Sorte/Carbide Grade Klassifizierung/Classification				
D h6 inch	D h6 mm	L inch	L mm	Code-Nr. code no.
1/2	12,700	3 1/8	79,4	12,318
1/2	12,700	4	101,6	12,400
1/2	12,700	4 1/2	114,3	12,412
1/2	12,700	5	127,0	12,500
1/2	12,700	6	152,4	12,600
9/16	14,288	3	76,2	916,300
9/16	14,288	3 1/2	88,9	916,312
9/16	14,288	6	152,4	916,600
5/8	15,875	3	76,2	58,300
5/8	15,875	3 1/2	88,9	58,312
5/8	15,875	3 3/4	95,3	58,334
5/8	15,875	4	101,6	58,400
5/8	15,875	4 1/8	104,8	58,418
5/8	15,875	5	127,0	58,500
5/8	15,875	6	152,4	58,600
5/8	15,875	8	203,2	58,800
3/4	19,050	3	76,2	34,300
3/4	19,050	3 1/2	88,9	34,312
3/4	19,050	4	101,6	34,400
3/4	19,050	4 1/2	114,3	34,412
3/4	19,050	5	127,0	34,500
3/4	19,050	6	152,4	34,600
3/4	19,050	6 1/2	165,1	34,612
7/8	22,225	4	101,6	78,400
1	25,400	3	76,2	1,300
1	25,400	3 1/2	88,9	1,312
1	25,400	4	101,6	1,400
1	25,400	5	127,0	1,500
1	25,400	6	152,4	1,600
1	25,400	7	177,8	1,700
1 1/4	31,750	4 1/2	114,3	114,412
1 1/4	31,750	6	152,4	114,600
1 1/4	31,750	7 1/2	190,5	114,712

7541
DK400N
K20/40
Stückpreis/Price per piece in €
auf Anfrage/on request
auf Anfrage/on request
auf Anfrage/on request
auf Anfrage/on request
auf Anfrage/on request
auf Anfrage/on request
auf Anfrage/on request
auf Anfrage/on request
auf Anfrage/on request
auf Anfrage/on request
auf Anfrage/on request
auf Anfrage/on request
auf Anfrage/on request
auf Anfrage/on request
auf Anfrage/on request
auf Anfrage/on request
auf Anfrage/on request
auf Anfrage/on request
auf Anfrage/on request
auf Anfrage/on request
auf Anfrage/on request
auf Anfrage/on request
auf Anfrage/on request
auf Anfrage/on request
auf Anfrage/on request
auf Anfrage/on request
auf Anfrage/on request
auf Anfrage/on request
auf Anfrage/on request
auf Anfrage/on request
auf Anfrage/on request
auf Anfrage/on request
auf Anfrage/on request
auf Anfrage/on request
auf Anfrage/on request
auf Anfrage/on request
auf Anfrage/on request
auf Anfrage/on request
auf Anfrage/on request

Zusammensetzung, Eigenschaften etc. unserer HM-Sorten siehe Sortenübersicht S. 3. Die nicht mit Preisen gekennzeichneten Artikel sind als Sonderausführungen auf Anfrage lieferbar.
For specifications of grades, characteristics and application please refer to our Product Range pg. 3. Items that are not listed with price information are available on request.

Fräser-Rohlinge, geschliffen h6, mit zentralem Kühlkanal und 3 rad. Austritten Milling Cutter blanks, ground to tol. h6, with axial coolant duct and 3 lat. exits

Artikel-Nr./Guhring no.
HM-Sorte/Carbide Grade
Klassifizierung/Classification

• mit einseitiger Fase/chamfered one end

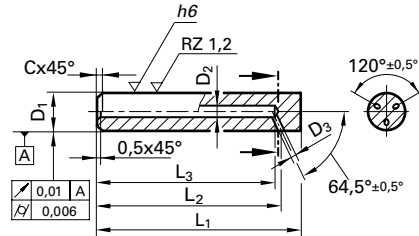

7923

DK460UF

K30/K40

D ₁ h6 mm	L ₁ mm	Tol. L ₁ mm	D ₂ +0,3mm	L ₂ ±0,3mm	D ₃ +0,25	C mm	L ₃ mm	Code-Nr. code no.
6,0	58,0	0,8	1,75	55,0	1,0	0,5	54,6	6,058
6,0	76,5	0,9	1,75	73,0	1,0	0,5	72,6	6,076
8,0	64,2	0,8	1,75	60,0	1,2	1,0	59,1	8,064
8,0	101,2	1,0	1,75	97,0	1,2	1,0	96,1	8,101
10,0	73,2	0,9	2,00	68,0	1,2	1,0	66,6	10,073
10,0	101,2	1,0	2,00	96,0	1,2	1,0	94,6	10,101
12,0	74,2	0,9	2,00	68,0	1,5	1,0	66,1	12,074
12,0	84,2	0,9	2,00	78,0	1,5	1,0	76,1	12,084
12,0	101,1	1,0	2,00	95,0	1,5	1,0	93,1	12,101
14,0	84,2	0,9	2,00	77,0	1,5	1,0	74,7	14,084
14,0	101,2	1,0	2,00	94,0	1,5	1,0	91,7	14,101
16,0	93,2	1,0	4,00	85,0	1,5	1,5	82,2	16,093
16,0	101,2	1,0	4,00	93,0	1,5	1,5	90,2	16,101
18,0	93,0	1,0	4,00	84,0	2,0	1,5	80,7	18,093
18,0	102,0	1,0	4,00	93,0	2,0	1,5	89,7	18,102
18,0	151,3	1,6	4,00	142,0	2,0	1,5	138,7	18,151
20,0	93,2	1,0	4,00	83,0	2,0	1,5	79,2	20,093
20,0	105,0	1,1	4,00	95,0	2,0	1,5	91,2	20,105
20,0	151,2	1,6	4,00	141,0	2,0	1,5	137,2	20,151
25,0	122,0	1,2	4,00	109,5	2,0	1,5	104,5	25,122
25,0	152,0	1,6	4,00	139,5	2,0	1,5	134,5	25,152

Stückpreis/ Price per piece in €
15,80
20,50
20,00
28,50
26,50
35,00
33,50
35,50
42,00
45,50
50,00
52,00
58,00
65,00
71,00
109,00
89,00
84,00
116,00
138,00
169,00

Zusammensetzung, Eigenschaften etc. unserer HM-Sorten siehe Sortenübersicht S. 3. Die nicht mit Preisen gekennzeichneten Artikel sind als Sonderausführungen auf Anfrage lieferbar.
For specifications of grades, characteristics and application please refer to our Product Range pg. 3. Items that are not listed with price information are available on request.

Fräser-Rohlinge, geschliffen h6, mit zentralem Kühlkanal und 4 rad. Austritten Milling Cutter blanks, ground to tol. h6, with axial coolant duct and 4 lat. exits

Artikel-Nr./Guhring no.
HM-Sorte/Carbide Grade
Klassifizierung/Classification

• mit einseitiger Fase/chamfered one end

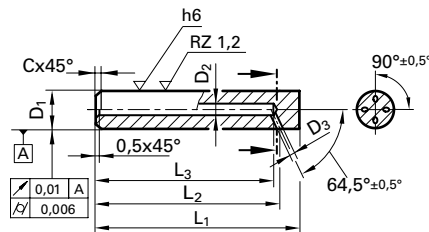

D ₁ h6 mm	L ₁ mm	Tol. L ₁ mm	D ₂ +0,3mm	L ₂ ±0,3mm	D ₃ +0,25	C mm	L ₃ mm	Code-Nr. code no.
6,0	58,0	0,8	1,75	55,0	1,0	0,5	54,6	6,058
6,0	76,5	0,9	1,75	73,0	1,0	0,5	72,6	6,076
8,0	64,2	0,8	1,75	60,0	1,2	1,0	59,1	8,064
8,0	101,2	1,0	1,75	97,0	1,2	1,0	96,1	8,101
10,0	73,2	0,9	2,00	68,0	1,2	1,0	66,6	10,073
10,0	101,2	1,0	2,00	96,0	1,2	1,0	94,6	10,101
12,0	74,2	0,9	2,00	68,0	1,5	1,0	66,1	12,074
12,0	84,2	0,9	2,00	78,0	1,5	1,0	76,1	12,084
12,0	101,1	1,0	2,00	95,0	1,5	1,0	93,1	12,101
14,0	84,2	0,9	2,00	77,0	1,5	1,0	74,7	14,084
14,0	101,2	1,0	2,00	94,0	1,5	1,0	91,7	14,101
16,0	83,2	0,9	4,00	75,0	1,5	1,5	72,2	16,083
16,0	93,2	1,0	4,00	85,0	1,5	1,5	82,2	16,093
16,0	101,2	1,0	4,00	93,0	1,5	1,5	90,2	16,101
18,0	93,0	1,0	4,00	84,0	2,0	1,5	80,7	18,093
18,0	102,0	1,0	4,00	93,0	2,0	1,5	89,7	18,102
18,0	151,3	1,6	4,00	142,0	2,0	1,5	138,7	18,151
20,0	93,2	1,0	4,00	83,0	2,0	1,5	79,2	20,093
20,0	105,0	1,1	4,00	95,0	2,0	1,5	91,2	20,105
20,0	151,2	1,6	4,00	141,0	2,0	1,5	137,2	20,151
25,0	122,0	1,2	4,00	109,5	2,0	1,5	104,5	25,122
25,0	152,0	1,6	4,00	139,5	2,0	1,5	134,5	25,152

7924
DK460UF
K30/K40



Stückpreis/ Price per piece in €
17,00
22,00
21,50
31,00
28,50
37,50
35,50
38,00
45,00
49,50
54,00
48,50
56,00
63,00
70,00
77,00
114,00
95,00
91,00
126,00
148,00
185,00

Zusammensetzung, Eigenschaften etc. unserer HM-Sorten siehe Sortenübersicht S. 3. Die nicht mit Preisen gekennzeichneten Artikel sind als Sonderausführungen auf Anfrage lieferbar.
For specifications of grades, characteristics and application please refer to our Product Range pg. 3. Items that are not listed with price information are available on request.

Fräser-Rohlinge, geschliffen h6, mit zentralem Kühlkanal und 5 rad. Austritten Milling Cutter blanks, ground to tol. h6, with axial coolant duct and 5 lat. exits

Artikel-Nr./Gühring no.
HM-Sorte/Carbide Grade
Klassifizierung/Classification

• mit einseitiger Fase/chamfered one end

D ₁ h6 mm	L ₁ mm	Tol. L ₁ mm	D ₂ +0,3mm	L ₂ ±0,3mm	D ₃ +0,25	C mm	L ₃ mm	Code-Nr. code no.
6,0	58,0	0,8	1,75	55,0	1,0	0,5	54,6	6,058
6,0	76,5	0,9	1,75	73,0	1,0	0,5	72,6	6,076
8,0	101,2	1,0	1,75	97,0	1,2	1,0	96,1	8,101
10,0	73,2	0,9	2,00	68,0	1,2	1,0	66,6	10,073
10,0	101,2	1,0	2,00	96,0	1,2	1,0	94,6	10,101
12,0	101,1	1,0	2,00	95,0	1,5	1,0	93,1	12,101
16,0	83,2	0,9	4,00	75,0	1,5	1,5	72,2	16,083
16,0	93,2	1,0	4,00	85,0	1,5	1,5	82,2	16,093
16,0	101,2	1,0	4,00	93,0	1,5	1,5	90,2	16,101
18,0	102,0	1,0	4,00	93,0	2,0	1,5	89,7	18,102
20,0	105,0	1,1	4,00	95,0	2,0	1,5	91,2	20,105
20,0	151,2	1,6	4,00	141,0	2,0	1,5	137,2	20,151
25,0	122,0	1,2	4,00	109,5	2,0	1,5	104,5	25,122
25,0	152,0	1,6	4,00	139,5	2,0	1,5	134,5	25,152

7925
DK460UF
K30/K40

Stückpreis/
Price per piece in €

18,20
23,50
32,50
30,50
40,00
48,50
52,00
61,00
67,00
82,00
97,00
134,00
159,00
195,00

Zusammensetzung, Eigenschaften etc. unserer HM-Sorten siehe Sortenübersicht S. 3. Die nicht mit Preisen gekennzeichneten Artikel sind als Sonderausführungen auf Anfrage lieferbar.
For specifications of grades, characteristics and application please refer to our Product Range pg. 3. Items that are not listed with price information are available on request.

GÜHRING



Bohrerrohlinge 3 x D bis 40 x D
Drill blanks 3 x D up to 40 x D

Inhaltsübersicht

Content

Bohrerrohlinge

Drill blanks

mit und ohne Kühlkanal

with and without coolant ducts

Kühlkanäle <i>Coolant ducts</i>	Oberfläche <i>Surface</i>	Bohrtiefe <i>Drilling depth</i>	HM-Sorte <i>Carb. Grade</i>	Art.-Nr. <i>Guhring no.</i>	Seite <i>Page</i>
ohne/without	geschliffen/ground h6	Länge DIN 338	DK 460 UF	7501	52
		Länge DIN 1897	DK 460 UF	7502	53
ohne/without	geschliffen/ground h6/h8	3 x D	DK 460 UF	7542	54
		5 x D	DK 460 UF	7547	55
		7 x D	DK 460 UF	7356	56
parallel	geschliffen/ground h6/h8	4 x D	DK 460 UF	7539	57
		7 x D	DK 460 UF	7956	57
		10 x D	DK 460 UF	7546	57
		4 x D	DK 255 F	7585	57
		10 x D	DK 255 F	7586	57
		4 x D	DK 460 UF	7537	58
		7 x D	DK 460 UF	7551	58
		10 x D	DK 460 UF	7538	58
		4 x D	DK 255 F	7553	58
		7 x D	DK 255 F	7554	58
		10 x D	DK 255 F	7555	58
2/30°	geschliffen/ground h6	3 x D	DK 460 UF	7915	59
		5 x D	DK 460 UF	7916	59
		7 x D	DK 460 UF	7349	59
		8 x D	DK 460 UF	7953	59
		12 x D	DK 460 UF	7939	59
		15 x D	DK 460 UF	7943	59
		20 x D	DK 460 UF	7579	59
		25 x D	DK 460 UF	7580	59
		30 x D	DK 460 UF	7581	59
		40 x D	DK 460 UF	7598	59
		3 x D	DK 255 F	7576	59
		5 x D	DK 255 F	7561	59
		7 x D	DK 255 F	7562	59
2/40°	geschliffen/ground h6	3 x D	DK 460 UF	7567	60
		5 x D	DK 460 UF	7568	60
		7 x D	DK 460 UF	7569	60
		3 x D	DK 255 F	7570	60
		5 x D	DK 255 F	7571	60
		7 x D	DK 255 F	7572	60
2/30°	geschliffen/ground h8	3 x D	DK 460 UF	7915	61
		5 x D	DK 460 UF	7916	61
		7 x D	DK 460 UF	7349	61
		12 x D	DK 460 UF	7939	61
		3 x D	DK 255 F	7576	61
		5 x D	DK 255 F	7561	61
		7 x D	DK 255 F	7562	61
Zentrierbohrer <i>Center drills</i>	geschliffen/ground h7		DK 460 UF	7533	62

Rundstäbe, geschliffen h6, DIN 338 Rods, ground to tolerance h6, DIN 338

<p>Artikel-Nr./ Guhring no. HM-Sorte/ Carbide Grade Klassifizierung/ Classification</p>		
D h6 mm	L mm	Code-Nr. code no.
Ø 2,00 - 12,00 mm um 0,1 mm steigend plus Kernloch-Ø		
Ø 2.00 - 12.00 mm in increments of 0.1 mm plus tapping hole size diameters		

7501
DK460UF
K30/K40
Stückpreis/Price per piece in €
auf Anfrage/on request

Zusammensetzung, Eigenschaften etc. unserer HM-Sorten siehe Sortenübersicht S. 3. Die nicht mit Preisen gekennzeichneten Artikel sind als Sonderausführungen auf Anfrage lieferbar.
For specifications of grades, characteristics and application please refer to our Product Range pg. 3. Items that are not listed with price information are available on request.

Rundstäbe, geschliffen h6/h8*, 3 x D Rods, ground to tolerance h6/h8*, 3 x D

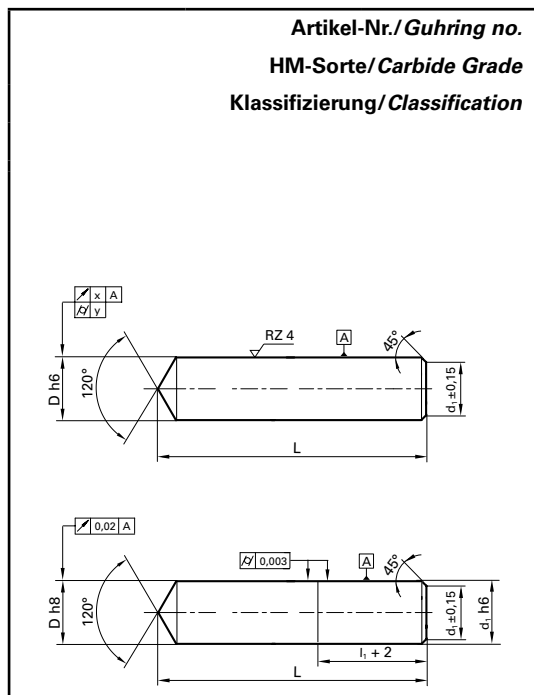

D h6 mm	L mm	Code-Nr. code no.
5,00	63,0	5,000
6,00	63,0	6,000
6,00	67,0	6,001
6,10*	63,0	6,100
6,10*	67,0	6,101
6,35	71,5	6,350
8,00	80,5	8,000
8,10*	80,5	8,100
9,52	90,5	9,520
10,00	90,5	10,000
10,10*	90,5	10,100
12,00	104,0	12,000
12,10*	104,0	12,100
12,70	104,0	12,700
14,00	109,0	14,000
14,10*	109,0	14,100
15,87	117,5	15,870
16,00	117,5	16,000
16,10*	117,5	16,100
18,00	125,5	18,000
18,10*	125,5	18,100
19,05	134,0	19,050
20,00	134,0	20,000
20,10*	134,0	20,100



Stückpreis/Price per piece in €
auf Anfrage/on request
auf Anfrage/on request
auf Anfrage/on request
auf Anfrage/on request
auf Anfrage/on request
auf Anfrage/on request
auf Anfrage/on request
auf Anfrage/on request
auf Anfrage/on request
auf Anfrage/on request
auf Anfrage/on request
auf Anfrage/on request
auf Anfrage/on request
auf Anfrage/on request
auf Anfrage/on request
auf Anfrage/on request
auf Anfrage/on request
auf Anfrage/on request
auf Anfrage/on request
auf Anfrage/on request

Zusammensetzung, Eigenschaften etc. unserer HM-Sorten siehe Sortenübersicht S. 3. Die nicht mit Preisen gekennzeichneten Artikel sind als Sonderausführungen auf Anfrage lieferbar.
For specifications of grades, characteristics and application please refer to our Product Range pg. 3. Items that are not listed with price information are available on request.

Rundstäbe, geschliffen h6/h8*, 7 x D Rods, ground to tolerance h6/h8*, 7 x D

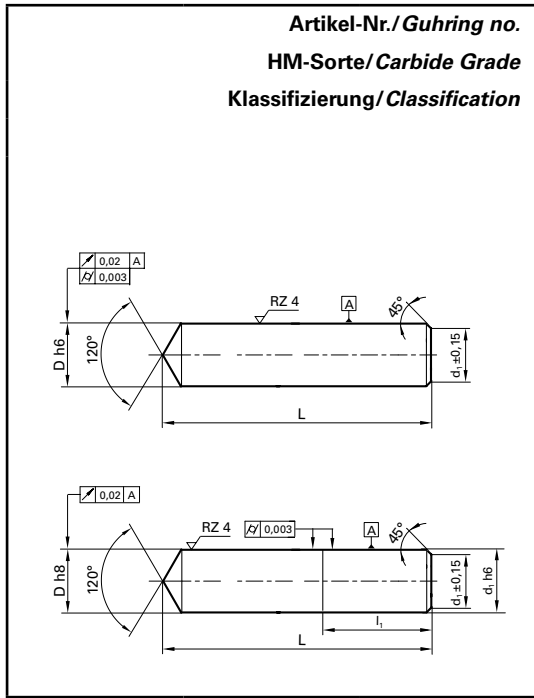

D h6 mm	L mm	Code-Nr. code no.
6,0	98,0	6,000
6,1*	98,0	6,100
8,0	117,5	8,000
8,1*	117,5	8,100
10,0	140,5	10,000
10,1*	140,5	10,100
12,0	165,0	12,000
12,1*	165,0	12,100
14,0	184,0	14,000
14,1*	184,0	14,100
16,0	206,5	16,000
16,1*	206,5	16,100
18,0	225,5	18,000
18,1*	225,5	18,100
20,0	247,0	20,000
20,1*	247,0	20,100



Stückpreis/Price per piece in €
auf Anfrage/on request
auf Anfrage/on request
auf Anfrage/on request
auf Anfrage/on request
auf Anfrage/on request
auf Anfrage/on request
auf Anfrage/on request
auf Anfrage/on request
auf Anfrage/on request
auf Anfrage/on request
auf Anfrage/on request
auf Anfrage/on request
auf Anfrage/on request
auf Anfrage/on request
auf Anfrage/on request
auf Anfrage/on request
auf Anfrage/on request
auf Anfrage/on request
auf Anfrage/on request
auf Anfrage/on request
auf Anfrage/on request

Zusammensetzung, Eigenschaften etc. unserer HM-Sorten siehe Sortenübersicht S. 3. Die nicht mit Preisen gekennzeichneten Artikel sind als Sonderausführungen auf Anfrage lieferbar.
For specifications of grades, characteristics and application please refer to our Product Range pg. 3. Items that are not listed with price information are available on request.

Rundstäbe, geschliffen h6/h8, mit 2 parallelen Kühlkanälen, bis 10 x D Rods, ground to tolerance h6/h8, with 2 parallel coolant ducts, up to 10 x D

Artikel-Nr./Gühring no.

HM-Sorte/Carbide Grade

Klassifizierung/Classification

mit eingengtem Teilkreis
with restricted pitch circle

D mm

7539	4 x D	7585
7956	7 x D	
7546	10 x D	7586
DK460UF		DK255F
K30/40		K20

Stückpreis/Price per piece in €
auf Anfrage/on request

Zusammensetzung, Eigenschaften etc. unserer HM-Sorten siehe Sortenübersicht S. 3. Die nicht mit Preisen gekennzeichneten Artikel sind als Sonderausführungen auf Anfrage lieferbar.
 For specifications of grades, characteristics and application please refer to our Product Range pg. 3. Items that are not listed with price information are available on request.

Rundstäbe, geschliffen h6/h8, mit 2 parallelen Kühlkanälen, bis 10 x D Rods, ground to tolerance h6/h8, with 2 parallel coolant ducts, up to 10 x D

Artikel-Nr./Guhring no.

HM-Sorte/Carbide Grade
Klassifizierung/Classification

mit normalem Teilkreis
with standard pitch circle

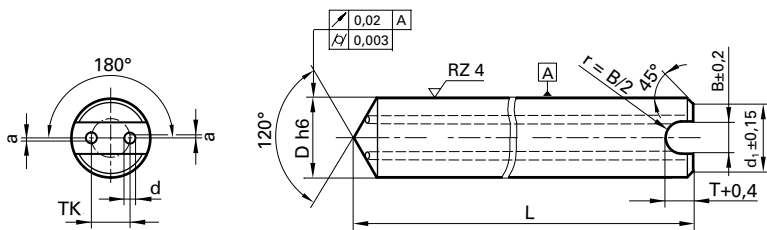

D
mm

Stückpreis/Price per piece in €

auf Anfrage/on request

7537	4 x D	7553
7551	7 x D	7554
7538	10 x D	7555

DK460UF	DK255F
K30/40	K20



Zusammensetzung, Eigenschaften etc. unserer HM-Sorten siehe Sortenübersicht S. 3. Die nicht mit Preisen gekennzeichneten Artikel sind als Sonderausführungen auf Anfrage lieferbar.
For specifications of grades, characteristics and application please refer to our Product Range pg. 3. Items that are not listed with price information are available on request.

Rundstäbe, geschliffen h6, mit 2 Kühlkanälen, 30° verdreht, bis 40 x D Rods, ground to tolerance h6, with 2 coolant ducts 30° spiral, up to 40 x D

Artikel-Nr./Gühring no.

HM-Sorte/Carbide Grade
Klassifizierung/Classification

• mit einseitiger Fase/chamfered one end

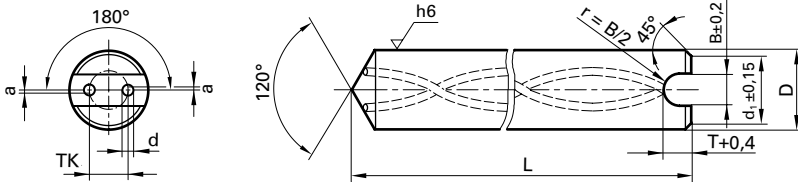

D
mm

7915	3 x D	7576
7916	5 x D	7561
7349	7 x D	7562
7953	8 x D	
7939	12 x D	
7943	15 x D	
7579	20 x D	
7580	25 x D	
7581	30 x D	
7598	40 x D	

DK460UF

DK255F

K30/40

K20



Stückpreis/Price per piece in €

auf Anfrage/on request

Rundstäbe, geschliffen h6, mit 2 Kühlkanälen, 40° verdreht, bis 40 x D Rods, ground to tolerance h6, with 2 coolant ducts 40° spiral, up to 40 x D

Artikel-Nr./Guhring no.

HM-Sorte/Carbide Grade
Klassifizierung/Classification

• mit einseitiger Fase/chamfered one end

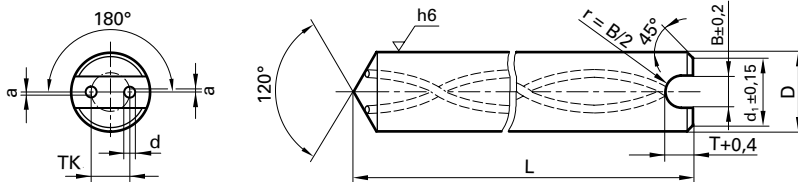

D
mm

Stückpreis/Price per piece in €

auf Anfrage/on request

7567	3 x D	7570
7568	5 x D	7571
7569	7 x D	7572

DK460UF	DK255F
---------	--------

K30/40	K20
--------	-----



Zusammensetzung, Eigenschaften etc. unserer HM-Sorten siehe Sortenübersicht S. 3. Die nicht mit Preisen gekennzeichneten Artikel sind als Sonderausführungen auf Anfrage lieferbar.
For specifications of grades, characteristics and application please refer to our Product Range pg. 3. Items that are not listed with price information are available on request.

Rundstäbe, geschliffen h8, mit 2 Kühlkanälen, 30° verdreht, bis 12 x D Rods, ground to tolerance h8, with 2 coolant ducts 30° spiral, up to 12 x D

Artikel-Nr./Guhring no.
HM-Sorte/ Carbide Grade Klassifizierung/ Classification
<p>• mit einseitiger Fase/ <i>chamfered one end</i></p> <div style="text-align: center;"> </div>
D mm

7915	3 x D	7576
7916	5 x D	7561
7349	7 x D	7562
7939	12 x D	
DK460UF		DK255F
K30/40		K20
Stückpreis/Price per piece in €		
auf Anfrage/on request		

Zusammensetzung, Eigenschaften etc. unserer HM-Sorten siehe Sortenübersicht S. 3. Die nicht mit Preisen gekennzeichneten Artikel sind als Sonderausführungen auf Anfrage lieferbar.
For specifications of grades, characteristics and application please refer to our Product Range pg. 3. Items that are not listed with price information are available on request.

Zentrierbohrer-Rohlinge, geschliffen h7 Center drill blanks, ground to tolerance h7

Artikel-Nr./Guhring no.
HM-Sorte/Carbide Grade
Klassifizierung/Classification

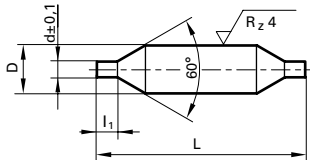

D h7 mm	d mm	l1 mm	Tol. l1 mm	L mm	Tol. L mm	Code-Nr. code no.
3,15	1,10	1,3	± 0,2	25,5	+ 1,0	3,150
3,15	1,60	1,9	± 0,3	32,5	+ 2,0	3,151
4,00	2,00	2,4	± 0,3	36,5	+ 2,0	4,000
5,00	2,50	3,3	± 0,3	41,0	+ 2,0	5,000
6,30	3,00	4,1	± 0,3	46,0	+ 2,0	6,300
8,00	3,65	5,0	± 0,3	51,0	+ 2,0	8,000
10,00	4,50	6,2	± 0,3	57,0	+ 2,0	10,000
12,50	5,50	7,5	± 0,3	64,0	+ 2,0	12,500
16,00	6,80	9,2	± 0,3	72,0	+ 2,0	16,000

7533

DK460UF

K30/K40



Stückpreis/Price per piece in €

2,65

3,40

3,95

5,40

6,80

9,80

15,80

24,50

47,50

Zusammensetzung, Eigenschaften etc. unserer HM-Sorten siehe Sortenübersicht S. 3. Die nicht mit Preisen gekennzeichneten Artikel sind als Sonderausführungen auf Anfrage lieferbar.
For specifications of grades, characteristics and application please refer to our Product Range pg. 3. Items that are not listed with price information are available on request.

Inhaltsübersicht

Content

Rohlinge für Frässtifte

Carbide burr blanks

roh
raw

Oberfläche <i>Surface</i>	HM-Sorte <i>Carb. Grade</i>	Art.-Nr. <i>Guhring no.</i>	Seite <i>Page</i>
roh/ raw	DK105	7233	64
roh/ raw	DK105	7234	64
roh/ raw	DK105	7235	64
roh/ raw	DK105	7236	64
roh/ raw	DK105	7238	64
roh/ raw	DK105	7240	64
roh/ raw	DK105	7241	64
roh/ raw	DK105	7242	64
roh/ raw	DK105	7243	64
roh/ raw	DK105	7244	64



Rohlinge für Frässtifte roh und ungeschliffen DK 105 Carbide burr blanks raw and unground DK 105

Lieferprogramm DIN 8033,
Manufacturing program to DIN 8033



Ausführung/Design
Kurzzeichen/Abbr. Ø Länge/
Length Art.-Nr
Guhring-no
Code-Nr.
code no.

7233

Ausführung/Design Kurzzeichen/Abbr.	Ø	Länge/ Length	Art.-Nr Guhring-no Code-Nr. code no.
ZYA 820..	8	20	8,20
ZYA 1013..	10	13	10,13
ZYA 1020..	10	20	10,20
ZYA 1025..	10	25	10,25
ZYA 1225..	12	25	12,25
ZYA 1625..	16	25	16,25

Ausführung/Design
Kurzzeichen/Abbr. Ø Länge/
Length Art.-Nr
Guhring-no
Code-Nr.
code no.

7238

Ausführung/Design Kurzzeichen/Abbr.	Ø	Länge/ Length	Art.-Nr Guhring-no Code-Nr. code no.
KSK 1010..	10	10	10,10
KSK 1613..	16	13	16,08

Ausführung/Design
Kurzzeichen/Abbr. Ø Länge/
Length Art.-Nr
Guhring-no
Code-Nr.
code no.

7242

Ausführung/Design Kurzzeichen/Abbr.	Ø	Länge/ Length	Art.-Nr Guhring-no Code-Nr. code no.
RBF 507..	5	7	5,07
RBF 613..	6	13	6,13
RBF 820..	8	20	8,20
RBF 1020..	10	20	10,20
RBF 1225..	12	25	12,25
RBF 1630..	16	30	16,30

7234

Ausführung/Design Kurzzeichen/Abbr.	Ø	Länge/ Length	Art.-Nr Guhring-no Code-Nr. code no.
WRC 613..	6	13	6,13
WRC 820..	8	20	8,20
WRC 1020..	10	20	10,20
WRC 1025..	10	25	10,25
WRC 1225..	12	25	12,25
WRC 1625..	16	25	16,25

7240

Ausführung/Design Kurzzeichen/Abbr.	Ø	Länge/ Length	Art.-Nr Guhring-no Code-Nr. code no.
KUD 8072..	8	7,2	8,072
KUD 10090..	10	9,0	10,090
KUD 12108..	12	10,8	12,108
KUD 16144..	16	14,4	16,144
KUD 20180..	20	18,0	20,180

7243

Ausführung/Design Kurzzeichen/Abbr.	Ø	Länge/ Length	Art.-Nr Guhring-no Code-Nr. code no.
TRE 610..	6	10	6,10
TRE 813..	8	13	8,13
TRE 1016..	10	16	10,16
TRE 1220..	12	20	12,20
TRE 1225..	12	25	12,25
TRE 1625..	16	25	16,25

7235

Ausführung/Design Kurzzeichen/Abbr.	Ø	Länge/ Length	Art.-Nr Guhring-no Code-Nr. code no.
SKM 613..	6	13	6,13
SKM 1020..	10	20	10,20
SKM 1225..	12	25	12,25

7241

Ausführung/Design Kurzzeichen/Abbr.	Ø	Länge/ Length	Art.-Nr Guhring-no Code-Nr. code no.
SPG 613..	6	13	6,13
SPG 1020..	10	20	10,20
SPG 1225..	12	25	12,25
SPG 1630..	16	30	16,30

7236

Ausführung/Design Kurzzeichen/Abbr.	Ø	Länge/ Length	Art.-Nr Guhring-no Code-Nr. code no.
KEL 1020..	10	20	10,20
KEL 1225..	12	25	12,25
KEL 1630..	16	30	16,30

Werksnorm Guhring Standard

Ausführung/Design
Kurzzeichen/Abbr. Ø Länge/
Length Art.-Nr
Guhring-no
Code-Nr.
code no.

7244

Ausführung/Design Kurzzeichen/Abbr.	Ø	Länge/ Length	Art.-Nr Guhring-no Code-Nr. code no.
FLII 613..	6	13	6,13
FLII 820..	8	20	8,20
FLII 1025..	10	25	10,25
FLII 1230..	12	30	12,30
FLII 1630..	16	35	16,35

Zusammensetzung, Eigenschaften etc. unserer HM-Sorten siehe Sortenübersicht S. 3. Die nicht mit Preisen gekennzeichneten Artikel sind als Sonderausführungen auf Anfrage lieferbar.
For specifications of grades, characteristics and application please refer to our Product Range pg. 3. Items that are not listed with price information are available on request.

Allgemeine Lieferbedingungen

Wir liefern ausschließlich zu unseren Liefer- und Zahlungsbedingungen. Diese können bei uns angefordert werden. Technische Änderungen an bestehenden Produkten behalten wir uns vor.

Alle mit „DIN“ gekennzeichneten Produkte können abweichend der Maße im Katalogeindruck geliefert werden, solange diese der angezeigten DIN-Norm entsprechen. Die jeweilige DIN-Norm ist beim „Deutsches Institut für Normung e.V.“, 10787 Berlin, oder unter www.din.de erhältlich.

Lieferbedingungen für Sonderwerkzeuge

Werden Sonderwerkzeuge in Auftrag gegeben, so darf die Bestellmenge um ca. 10%, mindestens jedoch um 2 Stück, über- oder unterschritten werden. Berechnet wird die Liefermenge.

Bankverbindungen:

Deutsche Bank AG Albstadt (BLZ 653 700 75) 104 125 00
BIC DEUTDESS653 IBAN DE09 6537 0075 0010 4125 00

Commerzbank AG Albstadt (BLZ 653 400 04) 940 656 200
BIC COBADEFFXXX IBAN DE32 6534 0004 0940 6562 00

Südwestbank Sigmaringen (BLZ 600 907 00) 645 381 004
BIC SWBSESSXXX IBAN DE56 6009 0700 0645 3810 04

Sparkasse Zollernalb (BLZ 653 512 60) 624 079 02
BIC SOLADES1BAL IBAN DE22 6535 1260 0062 4079 02

Postbank Stuttgart (BLZ 600 100 70) 747 370 2
BIC PBNKDEFF600 IBAN DE59 6001 0070 0007 4737 02

BW Bank Stuttgart (BLZ 600 501 01) 254 635 9
BIC SOLADES1BAL IBAN DE24 6005 0101 0002 5463 59

BTV AG Ravensburg (BLZ 720 123 00) 758 386 900
BIC BTVADE61XXX IBAN DE41 7201 2300 0758 3869 00

General terms and conditions

Goods supplied are subject to our conditions available on request.

Technical changes to products are reserved.

All products marked with "DIN", deviating from the dimensions listed in the catalogue, can be delivered, as long as they are in conformity with the DIN standard form. The DIN standard forms are available at the "Deutsches Institut für Normung e.V.", 10787 Berlin or at www.din.de.

Terms and conditions for special parts

When ordering specials, the quantity delivered can deviate by approx. 10%, at least by two pieces plus or minus from the original order. Payment is for quantity supplied.

Bank accounts:

Deutsche Bank AG Albstadt (BLZ 653 700 75) 104 125 00
BIC DEUTDESS653 IBAN DE09 6537 0075 0010 4125 00

Commerzbank AG Albstadt (BLZ 653 400 04) 940 656 200
BIC COBADEFFXXX IBAN DE32 6534 0004 0940 6562 00

Südwestbank Sigmaringen (BLZ 600 907 00) 645 381 004
BIC SWBSESSXXX IBAN DE56 6009 0700 0645 3810 04

Sparkasse Zollernalb (BLZ 653 512 60) 624 079 02
BIC SOLADES1BAL IBAN DE22 6535 1260 0062 4079 02

Postbank Stuttgart (BLZ 600 100 70) 747 370 2
BIC PBNKDEFF600 IBAN DE59 6001 0070 0007 4737 02

BW Bank Stuttgart (BLZ 600 501 01) 254 635 9
BIC SOLADES1BAL IBAN DE24 6005 0101 0002 5463 59

BTV AG Ravensburg (BLZ 720 123 00) 758 386 900
BIC BTVADE61XXX IBAN DE41 7201 2300 0758 3869 00

GÜHRING

Gühring oHG

Geschäftsbereich Hartstoffe/*Division Carbides*

www.guehring-carbide.de

Büro/Office Albstadt:

Postfach 100247 · D-72423 Albstadt

Hahnstr. 53 · D-72461 Albstadt

Tel.: +49 74 31 17-25 300

Fax: +49 74 31 17-25 189

hartmetall@guehring.de

Büro/Office Berlin:

Lübarser Straße 10-38

13435 Berlin

Tel. +49 30 4 08 03-31 117

Fax +49 30 4 08 03-31 118

hartmetall@guehring.de



Eventuelle Druckfehler oder zwischenzeitlich eingetretene Änderungen berechtigen nicht zu Ansprüchen. Wir liefern ausschließlich zu unseren Liefer- und Zahlungsbedingungen. Diese können bei uns angefordert werden. Technische Änderungen vorbehalten!
Alle Preise in Euro zzgl. ges. MwSt., Preisliste 42, Stand März 2011.

*No liability can be accepted for printing errors or technical changes of any kind. Our Conditions of Sale and Terms of Payment apply.
Available on request. All prices in EURO excl. VAT, Pricelist 42, edition march 2011.*